



Betriebseinrichtungen Hauptkatalog

Betriebseinrichtungen nach Mass

Vom Schubladenschrank bis zum Rollboy, von der Werkbank bis zum Montageplatz, vom Computerschrank bis zu NC-Systemen – Thur Metall richtet komplette Arbeitsplätze in Werk- und Betriebsstätten ein. Die permanente Qualitätskontrolle und ein hochmotiviertes Mitarbeiterteam garantieren Langlebigkeit in zeitlos schönem Design zu einem beeindruckenden Preis-Leistungs-Verhältnis. Stabilität, Strapazierfähigkeit und die funktionale Konstruktion sind das Ergebnis jahrzehntelanger Erfahrung und Innovation.



swissmade

Absolute Präzision
in Fertigung und Produktion



Inhalt

Schubladensysteme **6**

Schubladenschränke	8
Rollboys	12
Maschinenschränke	14



NC-Systeme **18**

NC-Transportwagen	21
NC-Schubladenschränke	22
NC-Maschinenschränke	23
NC-Lagerschränke	24
NC-Vertikalauszugschränke	27

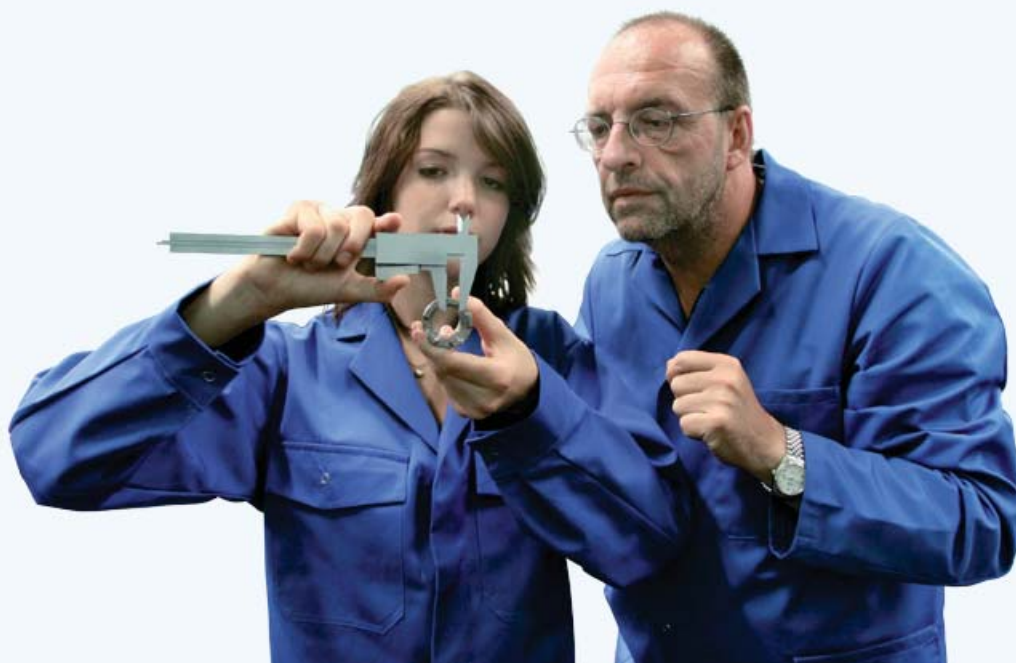

■ **Qualität**

Die Thur Metall Schubladenschränke aus hochwertigem Stahlblech und die passenden Werkbänke gehören zu den Favoriten in Industrie und Gewerbe. Ob in der Montagehalle oder in der Werkstatt, im Forschungslabor, Museum oder Krankenhaus, im Kleinteilelager oder im Showroom: Thur Metall überzeugt überall, wo Werkzeuge, Lagergüter und Kleinteile sicher, raumsparend, übersichtlich und griffbereit zur Verfügung stehen müssen.

■ **5 Jahre Garantie**

Auf unsere Qualitätsprodukte können Sie vertrauen. Deshalb bieten wir unseren Kunden auf das gesamte Thur Metall Sortiment eine Garantie von 5 Jahren. Für Werkbankplatten und Elektronikteile gilt eine Garantiefrist von 1 Jahr.

■ **Zertifizierte Produktion**

Die Herstellung der Thur Metall Produkte basiert auf folgenden normativen Grundlagen:

ISO 9001:2008 Qualitätsmanagement,

ISO 14001:2004 Umweltmanagementsystem und

OHSAS 18001:2007 Arbeitsschutz- und Gesundheitsmanagementsystem.

■ **Hochwertige Oberflächen**

Mittels modernster Pulverbeschichtungstechnik garantieren wir für hohe Abriebfestigkeit. 15 Standardfarben sind ohne Mehrpreis auch als zweifarbige Farbkombination verfügbar. Die individuelle Farbgebung führt zu einer positiven Einstellung der Mitarbeiter zum Arbeitsplatz und zu Ihrem Unternehmen.

Schranksysteme 28

Flügeltürschränke	30
Hängeschränke	33
Vertikalauszugschränke	34
Schwerlastschränke	36
Rollladenschränke	38
Flüssigkeitsschränke	42
Behälter- und Grossraumschränke, Transportwagen	44
Computerschränke	46



Werkbänke und Packtische 48

Standardwerkbänke	50
Werkbankplatten	56
Kompaktwerkbänke	60
Mobile Werkbänke	66
Sechseck-Werkbänke	69
Universelle Werkbankaufbauten	70
Packtische	88



Universelles Zubehör 94

Einteilungsmaterial	94	Lochwandhaken, Lagersichtbehälter	98
---------------------	----	-----------------------------------	----

Ordnung mit System



Software
kostenlos verfügbar



Optische Soforterkennung

- **Schubladen-Griffleiste**
mit zwei Farbecken für die optische Soforterkennung sowie durchgehende, grossflächige Beschriftungsmöglichkeiten

Fachgerechte Lagerung

- **Praktisches Einteilungsmaterial**
für das gesamte Sortiment macht die Organisation von Lagergut perfekt
- **Schonende und flexible Ablage**
durch vielfältige Einteilungs- und Kombinationsmöglichkeiten mit Trennwänden, Einsatzkästen, Mulden, Haltestiften oder Zupfmatten
- **Erweitertes Zubehör**
durch Lochplattenhaken, Lagersichtbehälter und vieles mehr

» Universelles Zubehör
ab Seite 94

Übersicht mit Thur Script

- **Kostenlos downloadbare Software**
Thur Script liefert eine Vielfalt an Beschriftungsoptionen, Piktogrammen sowie einen Barcode-Generator (Software-Download unter www.thurmetall.com)
- **Etiketten-Ausdrucke**
für eine saubere, geschützte und übersichtliche Beschriftung einfach in die Schubladen-Griffleiste einlegen
- **Gute Beschriftungsoptionen**
für Schubladen-Einteilungsmaterial wie Einsatzkästen, Mulden sowie Trennbleche und Trennwände möglich
- **Multifunktionale Etiketten**
Die auf die Software abgestimmten Etiketten sind als A4-Papierbögen verfügbar und können in jedem handelsüblichen Drucker verwendet werden (siehe unten)



Thur Script Etiketten

in diversen Grössen auf perforierten A4-Papierbögen

Passend zu	Verwendbar für Formate (B x H) mm	Anzahl Bögen, Etiketten	Art.-Nr.
Griffleiste der klassischen Thur Metall Schublade	210 x 30 / 70 x 30	5 zu je 7/21	19.035.000
Griffleiste des Thur Metall Werkzeugwagens	210 x 36 / 105 x 36	5 zu je 6/12	90.929.000
Griffleiste «Privat Label» (Details auf Anfrage)	70 x 22	5 zu je 30	18.784.000
Einsatzkästen und Beschriftungsreiter	47 x 12	2 zu je 76	18.756.000
Einsatzkästen und Beschriftungsreiter	27 x 12	2 zu je 133	18.787.000

Sichere Schliessungen



Key Lock

- **Standardschliessung**
- **Schliesskreise**
nutzbar als verschieden- und gleichschliessende Ausführung



Code Lock

- **Direkter Zugriff ohne Schlüssel**
durch eine einfache vier- bis sechsstellige Zahlenkombination
- **Hauptschlüsselfunktion**
mit Mastercode realisierbar
- **Für verschiedene Nutzer**
mit bis zu 19 Benutzercodes
- **Einfache Bedienung**
und sofort betriebsbereit
- **Mehrjährige Funktionalität**
ohne Batteriewechsel



Einfache Nachbestellung



Durch die Kundenauftragsnummer können sämtliche Details Ihres Produktes auffindig gemacht werden.

Hier können Breite/Tiefe/Höhe des Produktes in mm abgelesen werden.

ArtikelNr	3046482
Artikelfreigabe	16.12.2013
Auftrag	741986.5000
Arbeitsplatz	90008

Position

Produktnummer Gehäuse

654.941	Thur Metall AG
Gehäuse B55N 5427E 1000 roh	
1023 / 572 / 1000	16.12.2013

Produktionsdatum

Ökologie

Verantwortung tragen

- **Ressourcenschonende Produktion**
ist durch den Einsatz hochwertiger Materialien, modernster Maschinenteknologie sowie umweltverträglicher Fertigungsverfahren möglich
- **Grüner Werkstoff Stahl**
Neben der hohen Tragfähigkeit, Temperatur- und Korrosionsbeständigkeit sind es vor allem die hygienischen und umweltschonenden Vorteile, die den Werkstoff Stahl so wertvoll machen. Er kann zu 100 % dem Rohstoff-Kreislauf zurückgeführt werden, um wieder in höchster Qualitätsstufe verarbeitet zu werden
- **Massivholzplatten**
Um die Nachhaltigkeit zu gewährleisten lassen wir das Holz aus FSC-zertifizierten Wäldern beschaffen
- **Wiederaufbereitung/Entsorgung**
Für langjährig gebrauchte Möbel bieten wir unseren Kunden, auf Anfrage und gegen Verrechnung, die Rücknahme, Wiederaufbereitung oder die umweltgerechte Entsorgung an



Schubladensysteme

- **Metrische Schubladen-Innenmasse**
einfach aufteilen, einfach unterteilen
- **Maximale Lagerfläche bei minimaler Grundfläche**
optimale Raumausnutzung reduziert Lagerkosten
- **Mehr Lagerfläche zum gleichen Preis**
Nutzfläche der Schubladen bis zu 10 % höher als vergleichbare Konkurrenzprodukte

- **Schubladen-Auszüge**
mit Laufrollen aus POM (Polyoxymethylen), bieten bei gleichen mechanischen Eigenschaften wie Stahlrollen einen erheblich ruhigeren Lauf der Schubladen, generell mit Vollauszug (VA) 100 % ausziehbar, Tragkraft 75 kg, bei Schubladenschränken auch 200 kg (Schubladen mit Fronthöhe 50 mm immer in Tragkraft 75 kg)
- **Schubladen-Einteilungsmaterial**
modular, in allen Schranksystemen einsetzbar, bietet maximale Flexibilität beim Einrichten



Schubladen-Griffleisten mit zwei Farbecken für optische Soforterkennung sowie durchgehende, grossflächige Beschriftungsmöglichkeiten.



Zentralverschlüsse mit Einzelschubladensperre (Kippsicherung) serienmässig.



100 % Vollauszug = alles schnell erreichbar.

Schubladenschränke



Hubwagensockel = Versetzen des beladenen Schrankes mit einem Hubwagen.



Praktisches Einteilungsmaterial einsetzbar für das gesamte Sortiment.

■ Optimiertes Einteilungsmaterial

das Trennwand-System führt zu einer höheren Stabilität der Trennbleche und besseren Raumnutzung in der Schublade

■ Farbliche Soforterkennung

und grossflächige Beschriftungsmöglichkeiten für Grob- und Feineinteilung führen zu kürzeren Zugriffszeiten

■ Schrankgehäuse

stabile Stahlblechkonstruktion mit 25 mm-Einhängeraster, Belastbarkeit bis 4 Tonnen bei gleichmässiger Flächenlast

■ Oberflächen mittels modernster Pulverbeschichtungstechnik

Stahlteile pulverbeschichtet für hohe Abriebfestigkeit, Farbinformationen siehe Rückseite, Auszugböden in Taubengrau NCS S 4502-B



100 % Volumenausnutzung = perfekte Nutzbarkeit.



Traversenlos geführter Differenzialauszug inklusive Aussebesicherung = leichtgängig, leise und sicher.



Punch out – Bei Bedarf können die Löcher herausgeschlagen und der Schubladenschrank nachträglich mit einer Tischplatte oder einem zweiten aufgesetzten Schubladenschrank ergänzt werden.

Rollboys

- Zentralverschlüsse zusätzlich mit Anfahrtsicherung
- Stossbügel mit Abrollrand und Rillengummi
- Rollensatz mit 2 Bock- und 2 Lenkrollen mit Feststellbremse (Vollgummi), Ø 100 mm, Tragkraft 400 kg



Maschinenschränke

- 2 Varianten:
 - mit Flügeltüren Höhe 670 mm, Drehgriff-Sicherheitsschloss und 2 Schlüsseln
 - mit Rollladen aus Kunststoff in Lichtgrau, ähnlich RAL 7035, Höhe 720 mm, Zylinderschlössern und je 2 Schlüsseln
- Schubladen mit Tragkraft 75 kg (Standard) oder 200 kg
- Auszugböden mit Laufrollen aus POM (Polyoxymethylen)



Schubladenschränke

Höhe **800** x Tiefe **695** mm

Nutzhöhe 700 x Nutztiefe 600 mm



Art.-Nr. **84.218.502**
 Anthrazitgrau, RAL 7016
 Lichtgrau, RAL 7035
 (exkl. Einteilungsmaterial)

5 Schubladen

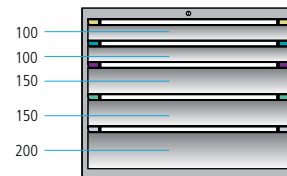

Breite mm	Art.-Nr.	Art.-Nr.
	75 kg	200 kg
605	86.456.+++	84.201.+++
805	84.202.+++	84.203.+++
1005	84.204.+++	84.205.+++
1205	84.206.+++	84.207.+++



Code Lock auf Anfrage

Höhe **1000** x Tiefe **695** mm

Nutzhöhe 900 x Nutztiefe 600 mm



Art.-Nr. **84.228.502**
 Anthrazitgrau, RAL 7016
 Lichtgrau, RAL 7035
 (exkl. Einteilungsmaterial)

5 Schubladen

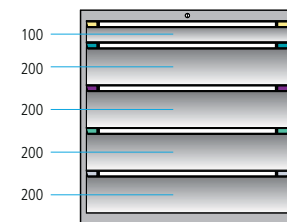

Breite mm	Art.-Nr.	Art.-Nr.
	75 kg	200 kg
605	84.208.+++	84.209.+++
805	84.210.+++	84.211.+++
1005	84.212.+++	84.213.+++
1205	84.214.+++	84.215.+++



Art.-Nr. **84.286.501**
 Taubenblau, NCS S 4040-R70 B
 Hellblau, NCS S 1060-R80 B
 (exkl. Einteilungsmaterial)

8 Schubladen

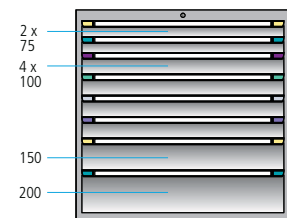

Breite mm	Art.-Nr.	Art.-Nr.
	75 kg	200 kg
605	81.833.+++	81.728.+++
805	84.282.+++	84.283.+++
1005	84.284.+++	84.285.+++
1205	84.286.+++	84.287.+++

6 Schubladen

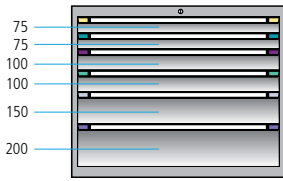

6 Schubladen

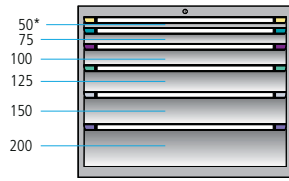

7 Schubladen

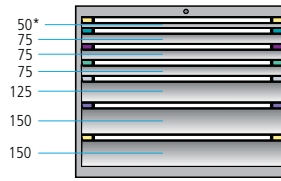

8 Schubladen

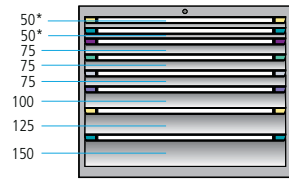

Breite mm	6 Schubladen		6 Schubladen		7 Schubladen		8 Schubladen	
	Art.-Nr. 75 kg	Art.-Nr. 200 kg	Art.-Nr. 75 kg	Art.-Nr. 200 kg	Art.-Nr. 75 kg	Art.-Nr. 200 kg	Art.-Nr. 75 kg	Art.-Nr. 200 kg
605	84.216.+++	84.217.+++	84.232.+++	84.233.+++	84.248.+++	84.249.+++	84.264.+++	84.265.+++
805	84.218.+++	84.219.+++	84.234.+++	84.235.+++	84.250.+++	84.251.+++	84.266.+++	84.267.+++
1005	84.220.+++	84.221.+++	84.236.+++	84.237.+++	84.252.+++	84.253.+++	84.268.+++	84.269.+++
1205	84.222.+++	84.223.+++	84.238.+++	84.239.+++	84.254.+++	84.255.+++	84.270.+++	84.271.+++

6 Schubladen

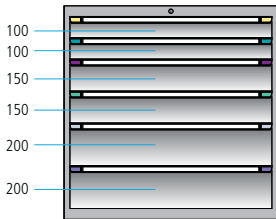

7 Schubladen

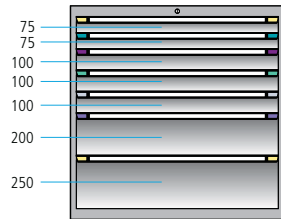

7 Schubladen

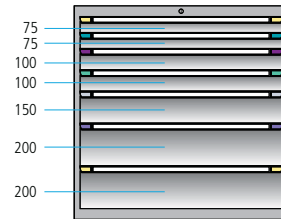

8 Schubladen

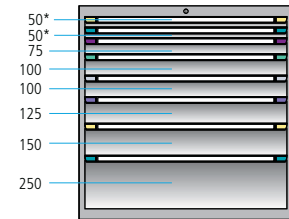

Breite mm	6 Schubladen		7 Schubladen		7 Schubladen		8 Schubladen	
	Art.-Nr. 75 kg	Art.-Nr. 200 kg	Art.-Nr. 75 kg	Art.-Nr. 200 kg	Art.-Nr. 75 kg	Art.-Nr. 200 kg	Art.-Nr. 75 kg	Art.-Nr. 200 kg
605	84.224.+++	84.225.+++	84.240.+++	84.241.+++	84.256.+++	84.257.+++	84.272.+++	84.273.+++
805	84.226.+++	84.227.+++	84.242.+++	84.243.+++	84.258.+++	84.259.+++	84.274.+++	84.275.+++
1005	84.228.+++	84.229.+++	84.244.+++	84.245.+++	84.260.+++	84.261.+++	84.276.+++	84.277.+++
1205	84.230.+++	84.231.+++	84.246.+++	84.247.+++	84.262.+++	84.263.+++	84.278.+++	84.279.+++

8 Schubladen

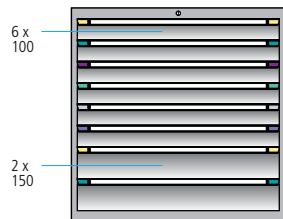

8 Schubladen

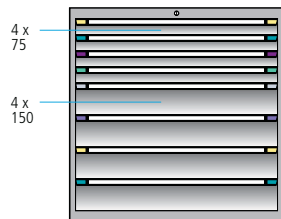

8 Schubladen

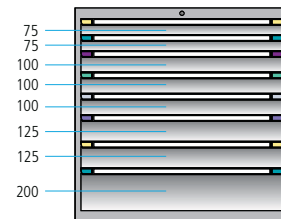

9 Schubladen

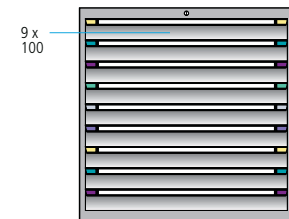

Breite mm	8 Schubladen		8 Schubladen		8 Schubladen		9 Schubladen	
	Art.-Nr. 75 kg	Art.-Nr. 200 kg	Art.-Nr. 75 kg	Art.-Nr. 200 kg	Art.-Nr. 75 kg	Art.-Nr. 200 kg	Art.-Nr. 75 kg	Art.-Nr. 200 kg
605	84.296.+++	84.297.+++	84.312.+++	84.313.+++	84.328.+++	84.329.+++	84.344.+++	84.345.+++
805	84.298.+++	84.299.+++	84.314.+++	84.315.+++	84.330.+++	84.331.+++	84.346.+++	84.347.+++
1005	84.300.+++	84.301.+++	84.316.+++	84.317.+++	84.332.+++	84.333.+++	84.348.+++	84.349.+++
1205	84.302.+++	84.303.+++	84.318.+++	84.319.+++	84.334.+++	84.335.+++	84.350.+++	84.351.+++



Schubladenschränke

Höhe **1000** x Tiefe **695** mm

Nutzhöhe 900 x Nutztiefe 600 mm



Art.-Nr. **84.294.502**
 Anthrazitgrau, RAL 7016
 Lichtgrau, RAL 7035
 (exkl. Einteilungsmaterial)

9 Schubladen

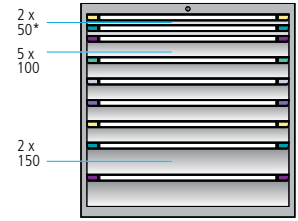

Breite mm	Art.-Nr.	
	75 kg	200 kg
605	84.288.+++	84.289.+++
805	84.290.+++	84.291.+++
1005	84.292.+++	84.293.+++
1205	84.294.+++	84.295.+++

Höhe **1200** x Tiefe **695** mm

Nutzhöhe 1100 x Nutztiefe 600 mm



Art.-Nr. **84.356.501**
 Taubenblau, NCS S 4040-R70 B
 Hellblau, NCS S 1060-R80 B

8 Schubladen

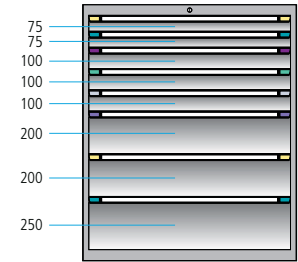

Breite mm	Art.-Nr.	
	75 kg	200 kg
605	84.356.+++	84.357.+++
805	84.358.+++	84.359.+++
1005	84.360.+++	84.361.+++
1205	84.362.+++	84.363.+++

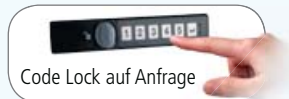

Code Lock auf Anfrage



Höhe **1400** x Tiefe **695** mm

Nutzhöhe 1300 x Nutztiefe 600 mm

9 Schubladen

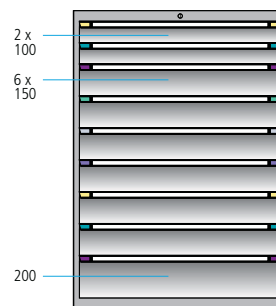

12 Schubladen

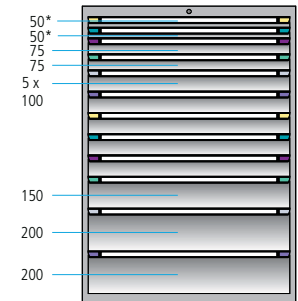

Breite mm	Art.-Nr.		Art.-Nr.	
	75 kg	200 kg	75 kg	200 kg
605	84.364.+++	84.365.+++	84.380.+++	84.381.+++
805	84.366.+++	84.367.+++	84.382.+++	84.383.+++
1005	84.368.+++	84.369.+++	84.384.+++	84.385.+++
1205	84.370.+++	84.371.+++	84.386.+++	84.387.+++

+++ = Farbcode:
 (ergänzt die Art.-Nr.)

.501

Gehäuse: Taubenblau, NCS S 4040-R70 B
 Fronten: Hellblau, NCS S 1060-R80 B

9 Schubladen

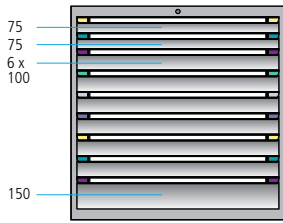

10 Schubladen

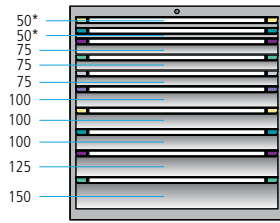

12 Schubladen

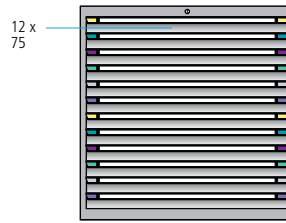

18 Schubladen

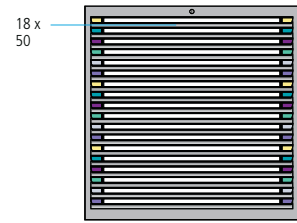

Breite mm	Art.-Nr.		Art.-Nr.		Art.-Nr.		Art.-Nr.	
	75 kg	200 kg	75 kg	200 kg	75 kg	200 kg	75 kg	200 kg
605	84.304.+++	84.305.+++	84.320.+++	84.321.+++	84.336.+++	84.337.+++	84.352.+++	
805	84.306.+++	84.307.+++	84.322.+++	84.323.+++	84.338.+++	84.339.+++	84.353.+++	
1005	84.308.+++	84.309.+++	84.324.+++	84.325.+++	84.340.+++	84.341.+++	84.354.+++	
1205	84.310.+++	84.311.+++	84.326.+++	84.327.+++	84.342.+++	84.343.+++	84.355.+++	

9 Schubladen

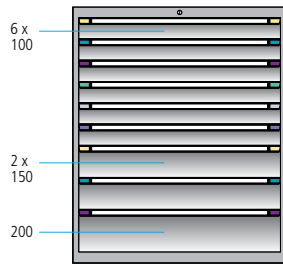

10 Schubladen

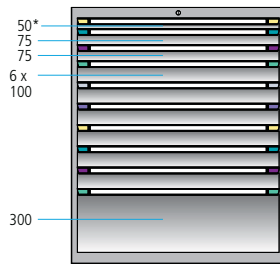

15 Schubladen

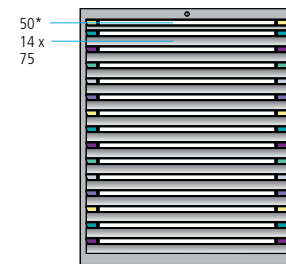

Breite mm	Art.-Nr.		Art.-Nr.		Art.-Nr.		Art.-Nr.	
	75 kg	200 kg	75 kg	200 kg	75 kg	200 kg	75 kg	200 kg
605	84.372.+++	84.373.+++	84.388.+++	84.389.+++	84.404.+++	84.405.+++		
805	84.374.+++	84.375.+++	84.390.+++	84.391.+++	84.406.+++	84.407.+++		
1005	84.376.+++	84.377.+++	84.392.+++	84.393.+++	84.408.+++	84.409.+++		
1205	84.378.+++	84.379.+++	84.394.+++	84.395.+++	84.410.+++	84.411.+++		

Art.-Nr. **84.386.501**
 Taubenblau, NCS S 4040-R70 B
 Hellblau, NCS S 1060-R80 B
 (exkl. Einteilungsmaterial)

13 Schubladen

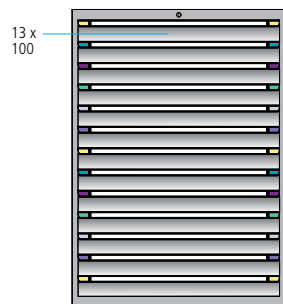

17 Schubladen

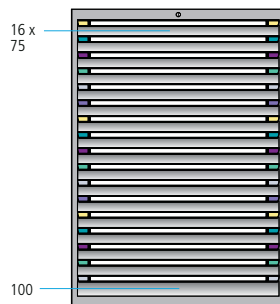

Breite mm	Art.-Nr.		Art.-Nr.		Art.-Nr.		Art.-Nr.	
	75 kg	200 kg	75 kg	200 kg	75 kg	200 kg	75 kg	200 kg
605	84.396.+++	84.397.+++	84.412.+++	84.413.+++				
805	84.398.+++	84.399.+++	84.414.+++	84.415.+++				
1005	86.450.+++	84.401.+++	84.416.+++	84.417.+++				
1205	84.402.+++	84.403.+++	84.418.+++	84.419.+++				



Rollboys

Höhe **792** x Tiefe **695** mm



Art.-Nr. **84.422.501**
 Taubenblau, NCS S 4040-R70 B
 Hellblau, NCS S 1060-R80 B
 (exkl. Einteilungsmaterial)

4 Schubladen

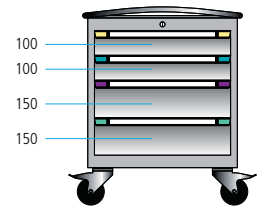

Breite mm	Art.-Nr. 75 kg
605	84.422.+++

Höhe **992** x Tiefe **695** mm



Art.-Nr. **81.222.502**
 Anthrazitgrau, RAL 7016
 Lichtgrau, RAL 7035

**1 Schublade
1 Fachboden**

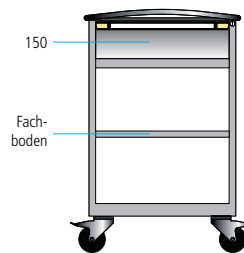

Breite mm	Art.-Nr. 75 kg
605	81.222.+++
805	81.234.+++

3 Schubladen

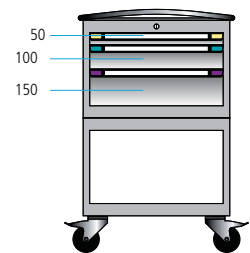

Breite mm	Art.-Nr. 75 kg
605	84.421.+++
805	81.587.+++

5 Schubladen

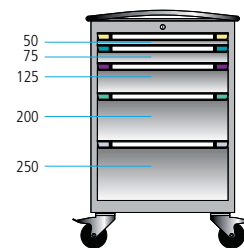

Breite mm	Art.-Nr. 75 kg
605	84.425.+++
805	81.589.+++



Art.-Nr. **84.421.501**
 Taubenblau, NCS S 4040-R70 B
 Hellblau, NCS S 1060-R80 B
 (exkl. Einteilungsmaterial)

4 Schubladen

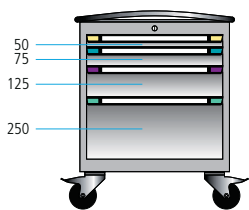

Breite mm	Art.-Nr.
605	84.424.+++

Hinweis

Einzelisierung

Jeder Rollboy ist mit einer Anfahrssicherung ausgestattet. Erst mit Drücken dieser Sicherung können die Schubladen geöffnet werden. Damit wird verhindert, dass sich die Schubladen beim Bewegen des Rollboys ungewollt öffnen.



4 Schubladen

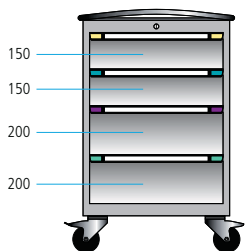

Breite mm	Art.-Nr.
605	84.423.+++
805	81.588.+++



Art.-Nr. **84.423.502**
 Anthrazitgrau, RAL 7016
 Lichtgrau, RAL 7035
 (exkl. Einteilungsmaterial)



2 Schubladen 1 Flügeltür

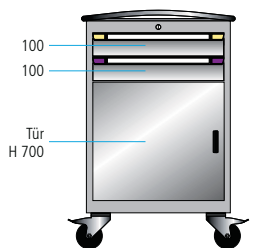

Breite mm	Art.-Nr.
605	84.119.+++
805	81.235.+++



Art.-Nr. **84.119.501**
 Taubenblau, NCS S 4040-R70 B
 Hellblau, NCS S 1060-R80 B
 (exkl. Organisationsrückwand,
 Hakensortiment und Werkzeuge)

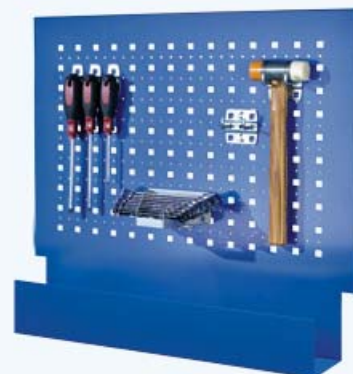

» Organisationsrückwände
 siehe Seite 17

» Lochhakensortimente
 siehe Seite 98

.502 Gehäuse: Anthrazitgrau, RAL 7016
 Fronten: Lichtgrau, RAL 7035



Weitere 15 Standardfarben
 siehe Rückseite

Maschinenschränke



Art.-Nr. **81.247.200**
 Anthrazitgrau, RAL 7016
 Rollladen, Kunststoff Lichtgrau

Höhe **817** x Tiefe **695** mm

2 Auszugböden
1 Rollladen

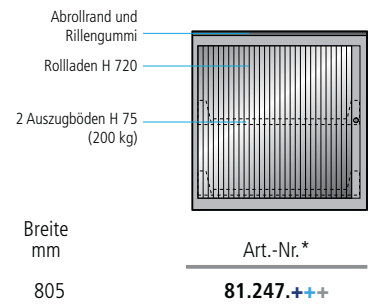

* nur einfarbig erhältlich (Rollladen lichtgrau)



Art.-Nr. **84.433.501**
 Taubenblau, NCS S 4040-R70 B
 Hellblau, NCS S 1060-R80 B

Höhe **1217** x Tiefe **724** mm

4 Schubladen
2 Auszugböden
2 Flügeltüren

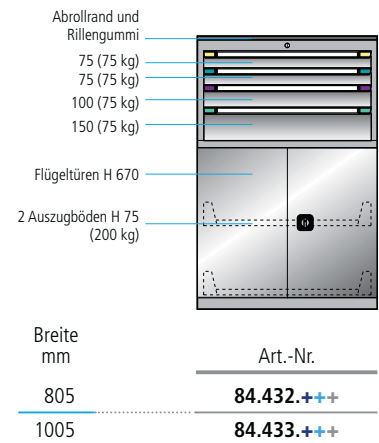

Art.-Nr. **81.236.502**
 Anthrazitgrau, RAL 7016
 Lichtgrau, RAL 7035,
 Rollladen, Kunststoff Lichtgrau

Höhe **1217** x Tiefe **695** mm

2 Schubladen
2 Auszugböden
1 Rollladen

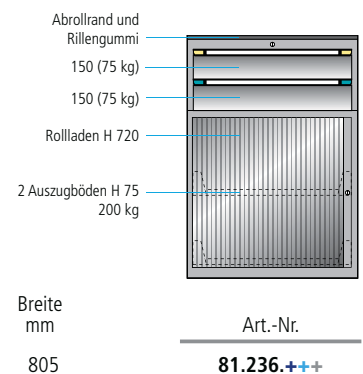

+++ = Farbcode:
 (ergänzt die Art.-Nr.)

.501

Gehäuse: Taubenblau, NCS S 4040-R70 B
 Fronten: Hellblau, NCS S 1060-R80 B

**2 Schubladen
1 Fachboden
2 Flügeltüren**

Höhe 1017 x Tiefe 724 mm

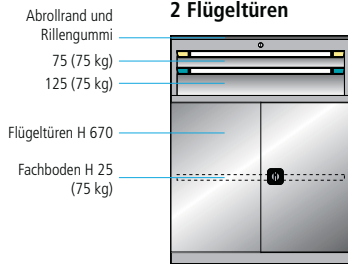

Breite mm	Art.-Nr.
805	84.428.+++
1005	84.429.+++



Art.-Nr. **84.428.501**
Taubenblau, NCS S 4040-R70 B
Hellblau, NCS S 1060-R80 B

**4 Schubladen
1 Fachboden
1 Auszugboden
2 Flügeltüren**

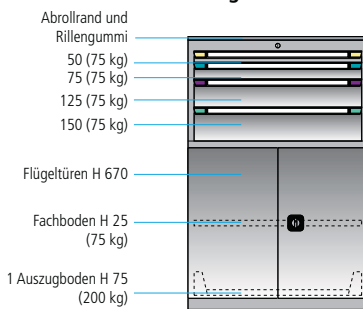

Breite mm	Art.-Nr.
805	84.434.+++
1005	84.435.+++



Art.-Nr. **84.439.501**
Taubenblau, NCS S 4040-R70 B
Hellblau, NCS S 1060-R80 B

**5 Schubladen
2 Auszugböden
2 Flügeltüren**

Höhe 1417 x Tiefe 724 mm

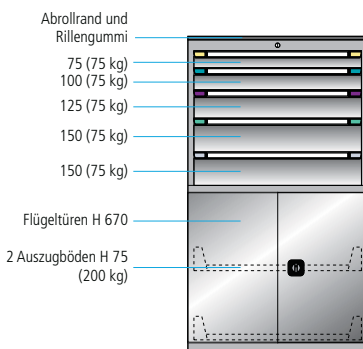

Breite mm	Art.-Nr.
805	84.438.+++
1005	84.439.+++



Einzelteile für Schubladensysteme



Gehäuse für Schubladenschrank

mit Key Lock		Breite mm		605	805	1005	1205
Höhe mm	Tiefe mm	Nutzhöhe mm	Nutztiefe mm	Art.-Nr.	Art.-Nr.	Art.-Nr.	Art.-Nr.
400	695	300	600	51.194.+++	51.630.+++	51.654.+++	65.751.+++
600	695	500	600	51.195.+++	51.186.+++	65.821.+++	51.691.+++
800	695	700	600	51.207.+++	51.211.+++	51.215.+++	51.219.+++
900	695	800	600	51.573.+++	51.639.+++	51.661.+++	51.697.+++
1000	695	900	600	51.208.+++	51.212.+++	51.216.+++	51.220.+++
1200	695	1100	600	51.209.+++	51.213.+++	51.217.+++	51.221.+++
1400	695	1300	600	51.210.+++	51.214.+++	51.218.+++	51.222.+++

mit Code Lock		Breite mm		605	805	1005	1205
Höhe mm	Tiefe mm	Nutzhöhe mm	Nutztiefe mm	Art.-Nr.	Art.-Nr.	Art.-Nr.	Art.-Nr.
400	695	300	600	84.126.+++	84.133.+++	84.140.+++	84.147.+++
600	695	500	600	84.127.+++	84.134.+++	84.141.+++	84.148.+++
800	695	700	600	84.128.+++	84.135.+++	84.142.+++	84.149.+++
900	695	800	600	84.129.+++	84.136.+++	84.143.+++	82.610.+++
1000	695	900	600	84.130.+++	84.137.+++	84.144.+++	82.585.+++
1200	695	1100	600	84.131.+++	84.138.+++	84.145.+++	82.586.+++
1400	695	1300	600	84.132.+++	84.139.+++	84.146.+++	82.587.+++

Schubladen

Tragkraft 75 kg		für Schrankbreite mm		605	805	1005	1205
Fronthöhe mm	Schubladen-Nutzbreite mm		Tragkraft kg		Art.-Nr.	Art.-Nr.	Art.-Nr.
	Nutzhöhe mm	Mantelhöhe mm	605	805	Art.-Nr.	Art.-Nr.	Art.-Nr.
50	33	29	500	700	900	1100	
50	33	29	500	700	900	1100	
75	58	49	500	700	900	1100	
100	83	76	500	700	900	1100	
125	108	76	500	700	900	1100	
150	133	126	500	700	900	1100	
200	183	176	500	700	900	1100	
250	233	176	500	700	900	1100	
300	283	276	500	700	900	1100	

Tragkraft 200 kg		für Schrankbreite mm		605	805	1005	1205
Fronthöhe mm	Schubladen-Nutzbreite mm		Tragkraft kg		Art.-Nr.	Art.-Nr.	Art.-Nr.
	Nutzhöhe mm	Mantelhöhe mm	605	805	Art.-Nr.	Art.-Nr.	Art.-Nr.
75	58	49	500	700	900	1100	
100	83	76	500	700	900	1100	
125	108	76	500	700	900	1100	
150	133	126	500	700	900	1100	
200	183	176	500	700	900	1100	
250	233	176	500	700	900	1100	
300	283	276	500	700	900	1100	
400	383	276	500	700	900	1100	

Einbauten

Taubengrau lackiert, NCS S 4502-B		für Schrankbreite mm		605	805	1005	1205
Ausführung	Höhe mm	Tragkraft kg	Tragkraft kg		Art.-Nr.	Art.-Nr.	Art.-Nr.
	Art.-Nr.	Art.-Nr.	Art.-Nr.	Art.-Nr.	Art.-Nr.	Art.-Nr.	Art.-Nr.
Fachböden	25	75	605	805	1005	1205	
Auszugböden	75	75	605	805	1005	1205	
Auszugböden	75	200	605	805	1005	1205	

+++ = Farbcode:
(ergänzt die Art.-Nr.)



15 Standardfarben
siehe Rückseite

An- und Aufbauten

Ausführung	für Schrankbreite mm				
	Höhe mm	605	805	1005	1205
Flügel­tür, rechts angeschlagen	350	50.838.+++	50.844.+++	-	-
Flügel­tür, rechts angeschlagen	500	50.853.+++	50.857.+++	-	-
Flügel­tür, rechts angeschlagen	700	50.856.+++	50.861.+++	-	-
Flügel­tür, links angeschlagen	350	50.833.+++	50.843.+++	-	-
Flügel­tür, links angeschlagen	500	50.845.+++	50.848.+++	-	-
Flügel­tür, links angeschlagen	700	50.847.+++	50.850.+++	-	-
Einlegeboden, Taubengrau NCS S 4502-B, für Schränke mit Flügel­türen	45	65.981.000	65.912.000	65.913.000	65.914.000
Abdeckplatte Multiplex	40	55.848.000	55.849.000	55.850.000	55.851.000
Rillengummi	3	51.169.000	51.170.000	51.171.000	51.172.000
Abrollrand mit Rillengummi, Schwarz NCS S 9000-N	17	65.766.000	65.767.000	65.768.000	65.769.000



Unterbauten

Ausführung	für Schrankbreite mm				
	Höhe mm	605	805	1005	1205
Sockel, Schwarz NCS S 9000-N	50	55.926.000	55.927.000	55.928.000	55.929.000
Sockel, Schwarz NCS S 9000-N	100	55.930.000	55.931.000	55.932.000	55.933.000
Hubwagensockel mit Frontblende, Schwarz NCS S 9000-N	100	52.059.060	52.079.060	52.081.060	52.098.060
Sockelblende vorne oder hinten, Schwarz NCS S 9000-N	100	50.582.000	50.586.000	50.609.000	50.618.000

Ersatzteile für Schubladenschrank

Ausführung	Art.-Nr.
Schloss «Ronis», verschiedenschliessend, inkl. 2 Schlüssel	55.948.000
Schloss «Ronis», gleichschliessend, inkl. 2 Schlüssel, bitte Schlüssel-Nr. angeben (KT)	55.950.000
Ersatzschlüssel «Ronis», gleichschliessend, bitte Schlüssel-Nr. angeben (KT)	50.968.000

Zubehör für Rollboys

Ausführung	für Schrankbreite mm		
	Höhe mm	605	805
Organisationsrückwand, 105 mm tief, inkl. Befestigungsmaterial	500	50.782.+++	50.784.+++
Abrollrand mit Stossbügel und Rillengummi, Schwarz NCS S 9000-N	17	51.187.000	51.188.000
Einzelsicherung für Schubladen (Anfahr­si­cherung)		50.808.000	50.808.000
Rollensatz Nylon, für weiche Böden, 2 Lenk- und 2 Bockrollen	∅ 100	51.191.000	51.191.000
Rollensatz Vollgummi, für harte Böden, 2 Lenk- und 2 Bockrollen	∅ 100	51.192.000	51.192.000



Zubehör für Maschinenschrank

Flügel­tür-Satz	für Schrankbreite mm				
	Höhe mm	Tiefe mm	805	1005	1205
für Gehäusehöhe 800 mm	670	29	50.577.+++	50.578.+++	51.230.+++
für Gehäusehöhe 1000 mm	870	29	-	50.735.+++	-



NC-Systeme

■ Schrankgehäuse und Wagen

stabile Stahlblechkonstruktion mit 25 mm-Einhängeraster

■ Oberflächen

Stahlteile pulverbeschichtet

■ Zentralverschlüsse

mit Einzelschubladensperre (Kippsicherung) serienmässig

■ Schubladen und Auszugböden

mit Laufrollen aus POM (Polyoxymethylen), bieten bei gleichen mechanischen Eigenschaften wie Stahlrollen einen erheblich ruhigeren Lauf der Schubladen und Auszugböden, generell mit Vollauszug (VA) 100 % ausziehbar, Tragkraft 75 kg (Standard) oder 200 kg (Schubladen mit Fronthöhe 50 mm immer in Tragkraft 75 kg)

■ Schubladen-Griffleiste

mit zwei Farbecken für die optische Soforterkennung sowie durchgehende, grossflächige Beschriftungsmöglichkeiten

■ Einteilungsmaterial

praktisches Einteilungsmaterial einsetzbar für das gesamte Sortiment



NC-Schubladenschränke

- Nutzmasse der Schubladen: Breite 700 x Tiefe 600 mm
- NC-Schubladeneinsatz:
Breite 697 x Tiefe 597 x Höhe 150 mm
(Höhe 65 mm siehe Einzelteile)



NC-Transportwagen

- 2 Lenk- und 2 Bockrollen mit Feststellern, Ø 100 mm aus Vollgummi
- Zuladung gesamt: 400 kg
- NC-Wechselrahmen mit je 8 Einsätzen, verstellbar in Höhe und Neigung
- NC-Fachboden mit je 26 Einsätzen, verstellbar in Höhe und Neigung



NC-Maschinenschränke

- 2 Varianten:
 - mit Flügeltüren Höhe 670 mm, Drehgriff-Sicherheitschloss und 2 Schlüsseln
 - mit Rollladen aus Kunststoff in Lichtgrau, ähnlich RAL 7035, Höhe 720 mm, Zylinderschloss*
- Nutzmasse der Schubladen und Auszugböden: Breite 700 x Tiefe 600 mm
- NC-Schubladeneinsatz: Breite 697 x Tiefe 597 x Höhe 150 mm (Höhe 65 mm siehe Einzelteile)
- Auszugböden für NC-Einsätze mit Vollauszug (VA) 100 % ausziehbar, Tragkraft 200 kg, Taubengrau NCS S 4502-B

* im Lieferumfang sind 2 Schlüssel enthalten



■ **Werkzeughaltersystem**

aus hochwertigem Kunststoff (ABS), in der immer gleichen Basis (Grundträger) sind veränderbare Einsätze enthalten, die sich innerhalb einer Werkzeugaufnahmeart verstellen lassen (z.B. von SK 30 in SK 50), Abdeckungen der Grundträger in schwarz (Standard) und rot (laut Zertifizierungsrichtlinien geforderte Unterscheidung zwischen neuen und benutzten Werkzeugen «nicht abwischbar und nicht entfernbar»)



NC-Lagerschränke

- 2 Varianten:
 - mit Flügeltüren und Drehgriff-Sicherheitsschloss
 - mit Rollläden aus Kunststoff in Lichtgrau, ähnlich RAL 7035, 2 Griffen sowie Zylinderschloss*
- Nutzmasse Schubladen: Breite 900 x Tiefe 400 mm
Nutzmasse Auszugboden: Breite 900 x Tiefe 478 mm
- Wechselrahmen: bestückt mit je 8 Einsätzen, verstellbar in Höhe und Neigung
- NC-Fachboden bestückt mit je 26 oder 32 Einsätzen, verstellbar in Höhe und Neigung



NC-Vertikalauszugschrank

- perfekte Raumaussnutzung mit nur 0,7 m² Bodenfläche erreicht man bis zu 7 m² Lagerfläche
- Auszüge mit flexiblem Einbau der Verstellböden (50 mm-Einhängeraster) und Zentralverschluss mit serienmässiger Einzelauszugsperre
- Gesamttragkraft pro Schrank bis 1000 kg, Auszüge mit Tragkraft 200 kg (Flächenlast)
- Oberflächen: Stahlteile pulverbeschichtet, Farbe der Verstellböden für NC-Einsätze Lichtgrau, RAL 7035

NC-Werkzeughalter



NC-Aufnahme 3-Stern

Universelle Halterung für jedes Werkzeugsystem, Kunststoff schwarz

Typ	Art.-Nr.
ohne Einsätze	64.058.000



Abschlussdeckel

Kunststoff schwarz oder rot
Typ

	Art.-Nr.
Deckel schwarz (Standard)	64.057.000
Deckel rot	64.056.000



Hülse

Kunststoff rot
Typ

	Art.-Nr.
HSK 80	51.585.000
HSK 100	51.595.000



NC-Einsätze

Einzel austauschbare Backen zur individuellen Anpassung an das Werkzeugsystem, Satz à 3 Stück, Kunststoff schwarz

Typ	Art.-Nr.
ISO/SK 30-40-50	54.851.000
MK 2-3-4-5-6	54.852.000
Zylinder 28-36-48	54.853.000
VDI 30-40-50-60	54.854.000
HSK/A 32-40	54.855.000
HSK/A 50-63	54.856.000
CAPTO C3	54.857.000
CAPTO C4	54.858.000
CAPTO C5-C6	54.859.000

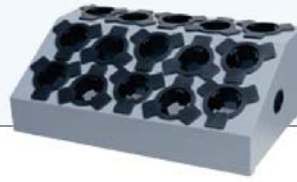

NC-Tischständer

mit **15 Einsätzen**, B 570 x T 343
x H 90/212 mm, Taubengrau NCS S 4502-B

Typ	Art.-Nr.
ISO/SK 30-40-50	51.109.000
Zylinder 28-36-48	65.888.000
VDI 30-40-50-60	51.111.000
HSK/A 32-40	51.113.000
HSK/A 50-63	51.115.000
CAPTO C3	65.889.000
CAPTO C4	65.890.000
CAPTO C5-C6	65.830.000
HSK 80 (12 Einsätze)	65.507.000
HSK 100 (12 Einsätze)	65.481.000



NC-Schubladeneinsätze

mit **24 Einsätzen**, B 697 x T 597
x H 150/65 mm, Taubengrau NCS S 4502-B

Typ	Art.-Nr.	
	H 150 mm	H 65 mm
ISO/SK 30-40-50	65.625.000	-
Zylinder 28-36-48	65.494.000	82.543.000
VDI 30-40-50-60	65.495.000	82.544.000
HSK/A 32-40	65.496.000	82.545.000
HSK/A 50-63	65.492.000	82.546.000
CAPTO C3	65.499.000	82.547.000
CAPTO C4	65.500.000	82.548.000
CAPTO C5-C6	65.831.000	86.858.000
HSK 80 (25 Eins.)	65.501.000	81.880.000
HSK 100 (25 Eins.)	65.502.000	81.881.000



NC-Wechselrahmen

mit **8 Einsätzen** für Transportwagen, Flügeltür- und Rollladenschränke, B 905 x T 139 x H 180 mm, Taubengrau NCS S 4502-B

Typ	Art.-Nr.
ISO/SK 30-40-50	65.982.000
Zylinder 28-36-48	65.566.000
VDI 30-40-50-60	65.567.000
HSK/A 32-40	65.568.000
HSK/A 50-63	65.569.000
CAPTO C3	65.570.000
CAPTO C4	65.571.000
CAPTO C5-C6	65.572.000
HSK 80 (7 Einsätze)	65.573.000
HSK 100 (7 Einsätze)	65.983.000



NC-Fachboden

mit **26 Einsätzen** für Transportwagen, Flügeltür- und Rollladenschränke, B 949 x T 428 x H 75 mm, Taubengrau NCS S 4502-B

Typ	Art.-Nr.
ISO/SK 30-40-50	65.971.000
Zylinder 28-36-48	65.575.000
VDI 30-40-50-60	65.576.000
HSK/A 32-40	65.577.000
HSK/A 50-63	64.283.000
CAPTO C3	65.578.000
CAPTO C4	65.579.000
CAPTO C5-C6	65.580.000
HSK 80 (22 Einsätze)	65.581.000
HSK 100 (22 Einsätze)	65.582.000



NC-Fachboden

mit **32 Einsätzen** nur für Flügeltür- und Rollladenschränke, B 949 x T 510 x H 75 mm, Taubengrau NCS S 4502-B

Typ	Art.-Nr.
ISO/SK 30-40-50	81.903.000
Zylinder 28-36-48	65.484.000
VDI 30-40-50-60	65.675.000
HSK/A 32-40	65.584.000
HSK/A 50-63	65.663.000
CAPTO C3	65.673.000
CAPTO C4	65.559.000
CAPTO C5-C6	65.585.000
HSK 80 (28 Einsätze)	65.586.000
HSK 100 (28 Einsätze)	65.587.000

NC-Transportwagen



Art.-Nr. **84.681.200**
 Anthrazitgrau, RAL 7016
 4 NC-Wechselrahmen
 1 Konsolentablar mit Rillengummi (optional)



Art.-Nr. **84.690.876**
 Taubenblau, NCS S 4040-R70B
 1 NC-Fachboden, 2 NC-Wechselrahmen
 1 Konsolentablar mit Rillengummi (optional)

Höhe **928** x Breite **1096** x Tiefe **545** mm

32 Einsätze

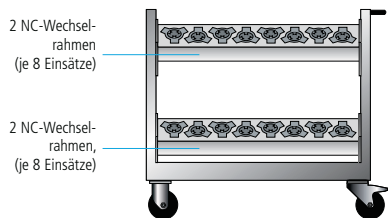

Typ	Art.-Nr.*
ISO/SK 30-40-50	84.681.+++
VDI 30-40-50-60	84.684.+++
HSK/A 50-63	84.686.+++
CAPTO C4	84.688.+++
CAPTO C5-C6	84.689.+++
HSK 80 (28 Einsätze)	65.512.+++
HSK 100 (28 Einsätze)	65.563.+++

* nur einfarbig erhältlich

42 Einsätze

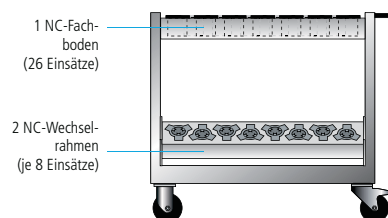

Typ	Art.-Nr.*
ISO/SK 30-40-50	84.690.+++
VDI 30-40-50-60	84.693.+++
HSK/A 50-63	84.695.+++
CAPTO C4	84.697.+++
CAPTO C5-C6	84.698.+++
HSK 80 (36 Einsätze)	65.516.+++
HSK 100 (36 Einsätze)	65.517.+++

52 Einsätze

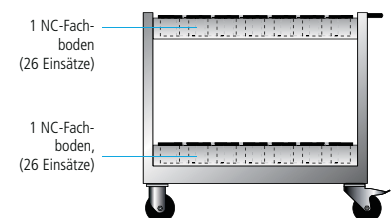

Typ	Art.-Nr.*
ISO/SK 30-40-50	84.699.+++
VDI 30-40-50-60	84.702.+++
HSK/A 50-63	84.704.+++
CAPTO C4	84.706.+++
CAPTO C5-C6	84.707.+++
HSK 80 (44 Einsätze)	65.523.+++
HSK 100 (44 Einsätze)	65.524.+++

Tipp

Kombinieren Sie einfach einen Rollboy (Seite 12) mit einem NC-Tischständer (Seite 20) zu einem mobilen NC-Wagen mit Schubladen.



Anbauten für NC-Transportwagen

optional

Typ	Art.-Nr.
Konsolentablar mit Rillengummi Breite 337 x Tiefe 514 mm, Schwarz	56.911.809
Ablageboden mit Rillengummi Breite 944 x Tiefe 270 x Höhe 30 mm, Taubengrau NCS S 4502-B	65.940.080

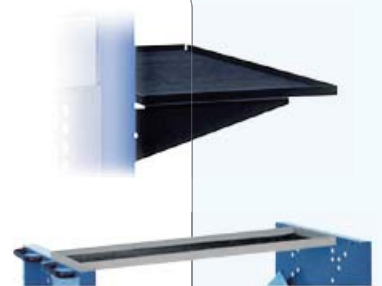

+++ = Farbcode:
 (ergänzt die Art.-Nr.)



15 Standardfarben
 siehe Rückseite

NC-Schubladenschränke

Höhe **1000** x Breite **805** x Tiefe **695** mm

24 Einsätze

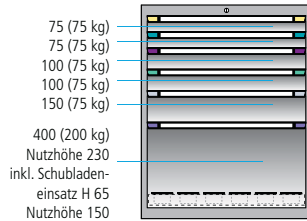

Typ	Art.-Nr.
ISO/SK 30-40-50	84.708.+++
Zylinder 28-36-48	84.710.+++
VDI 30-40-50-60	84.711.+++
HSK/A 32-40	84.712.+++
HSK/A 50-63	84.887.+++
CAPTO C3	84.713.+++
CAPTO C4	84.715.+++
CAPTO C5-C6	84.716.+++
HSK 80 (25 Einsätze)	65.622.+++
HSK 100 (25 Einsätze)	65.623.+++

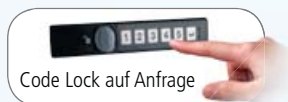

Art.-Nr. **84.708.501**
Taubenblau, NCS S 4040-R70 B
Hellblau, NCS S 1060-R80 B
(exkl. Werkzeuge)



48 Einsätze

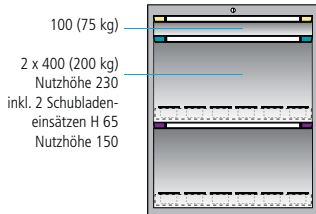

Typ	Art.-Nr.
ISO/SK 30-40-50	84.717.+++
Zylinder 28-36-48	84.719.+++
VDI 30-40-50-60	84.720.+++
HSK/A 32-40	84.721.+++
HSK/A 50-63	84.722.+++
CAPTO C3	84.723.+++
CAPTO C4	84.724.+++
CAPTO C5-C6	84.725.+++
HSK 80 (50 Einsätze)	65.642.+++
HSK 100 (50 Einsätze)	65.643.+++

72 Einsätze

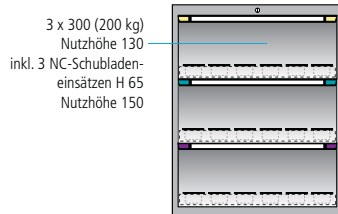

Typ	Art.-Nr.
ISO/SK 30-40-50	84.726.+++
Zylinder 28-36-48	84.728.+++
VDI 30-40-50-60	84.729.+++
HSK/A 32-40	84.730.+++
HSK/A 50-63	84.731.+++
CAPTO C3	84.732.+++
CAPTO C4	84.733.+++
CAPTO C5-C6	84.734.+++
HSK 80 (75 Einsätze)	65.644.+++
HSK 100 (75 Einsätze)	65.645.+++

Zubehör für NC-Schubladen- und Maschinenschränke

Typ	Art.-Nr.
Abrollrand, Höhe 17 mm, mit Rillengummi, Schwarz NCS S 9000-N	65.767.000
Rillengummi, Höhe 3 mm, Schwarz	51.170.000
Abdeckplatte Multiplex, Stärke 40 mm, inkl. Befestigungsmaterial	55.849.000
Hubwagensockel, Höhe 100 mm, mit Frontblende, Schwarz NCS S 9000-N	52.079.060



+++ = Farbcode:
(ergänzt die Art.-Nr.)

.501 Gehäuse: Taubenblau, NCS S 4040-R70 B
Fronten: Hellblau, NCS S 1060-R80 B

NC-Maschinenschränke

Höhe **817** x Breite **805**
x Tiefe **695** mm

40 Einsätze

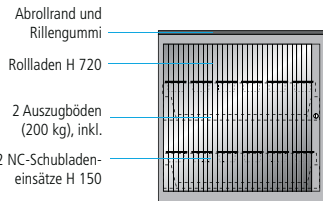

Typ	Art.-Nr.*
ISO/SK 30-40-50	81.237.+++
Zylinder 28-36-48	81.238.+++
VDI 30-40-50-60	81.239.+++
HSK/A 32-40	81.240.+++
HSK/A 50-63	81.241.+++
CAPTO C3	81.242.+++
CAPTO C4	81.243.+++
CAPTO C5-C6	81.244.+++
HSK 80 (50 Einsätze)	81.245.+++
HSK 100 (50 Einsätze)	81.246.+++

* nur einfarbig erhältlich (Rollladen lichtgrau)

Höhe **1217** x Breite **805**
x Tiefe **695** mm

40 Einsätze

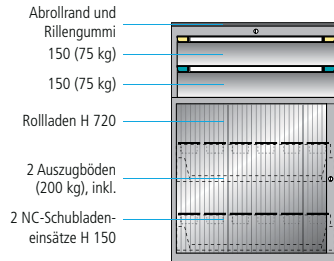

Typ	Art.-Nr.
ISO/SK 30-40-50	84.100.+++
Zylinder 28-36-48	84.101.+++
VDI 30-40-50-60	84.102.+++
HSK/A 32-40	84.103.+++
HSK/A 50-63	84.104.+++
CAPTO C3	84.105.+++
CAPTO C4	84.106.+++
CAPTO C5-C6	84.107.+++
HSK 80 (50 Einsätze)	84.108.+++
HSK 100 (50 Einsätze)	84.109.+++



Art.-Nr. **81.237.876**
Taubenblau, NCS S 4040-R70 B
Rollladen, Kunststoff Lichtgrau



Art.-Nr. **84.100.502**
Anthrazitgrau, RAL 7016
Lichtgrau, RAL 7035
Rollladen, Kunststoff Lichtgrau
(exkl. Werkzeuge)



Höhe **1000** x Breite **805** x Tiefe **724** mm

24 Einsätze

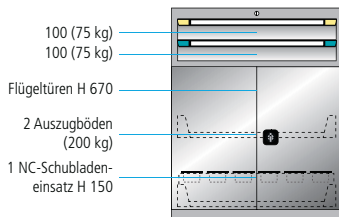

Typ	Art.-Nr.
ISO/SK 30-40-50	84.735.+++
Zylinder 28-36-48	84.737.+++
VDI 30-40-50-60	84.738.+++
HSK/A 32-40	84.739.+++
HSK/A 50-63	84.740.+++
CAPTO C3	84.741.+++
CAPTO C4	84.742.+++
CAPTO C5-C6	84.743.+++
HSK 80 (25 Einsätze)	84.159.+++
HSK 100 (25 Einsätze)	84.160.+++

48 Einsätze

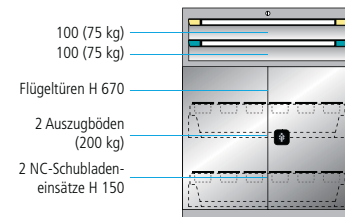

Typ	Art.-Nr.
ISO/SK 30-40-50	84.744.+++
Zylinder 28-36-48	84.746.+++
VDI 30-40-50-60	84.747.+++
HSK/A 32-40	84.748.+++
HSK/A 50-63	84.749.+++
CAPTO C3	84.750.+++
CAPTO C4	84.751.+++
CAPTO C5-C6	84.752.+++
HSK 80 (50 Einsätze)	84.161.+++
HSK 100 (50 Einsätze)	84.162.+++



Art.-Nr. **84.735.501**
Taubenblau, NCS S 4040-R70 B
Hellblau, NCS S 1060-R80 B
(exkl. Werkzeuge)



NC-Lagerschränke



Mit einer Tragkraft bis 200 kg können die Auszugböden die bestückten NC-Fachböden mit 26 Einsätzen aufnehmen.



Art.-Nr. **84.818.501**
Taubenblau, NCS S 4040-R70 B
Hellblau, NCS S 1060-R80 B

Höhe **1950** x Breite **1005** x Tiefe **720** mm

32 Einsätze

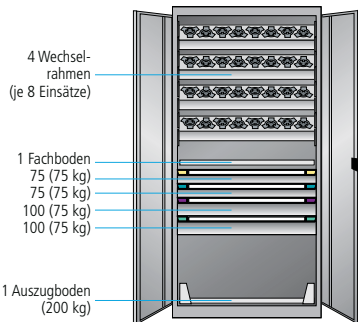

mit
Flügelüren

Typ	Art.-Nr.
ISO/SK 30-40-50	84.764.+++
Zylinder 28-36-48	84.766.+++
VDI 30-40-50-60	84.767.+++
HSK/A 32-40	84.768.+++
HSK/A 50-63	84.769.+++
CAPTO C3	84.770.+++
CAPTO C4	84.771.+++
CAPTO C5-C6	84.772.+++
HSK 80 (28 Einsätze)	84.179.+++
HSK 100 (28 Einsätze)	84.180.+++

64 Einsätze

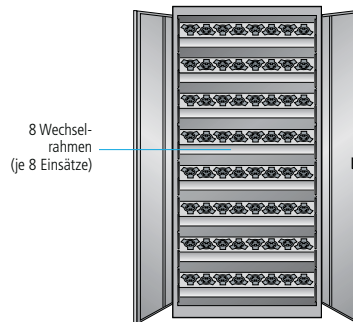

mit
Flügelüren

Typ	Art.-Nr.
ISO/SK 30-40-50	84.791.+++
Zylinder 28-36-48	84.793.+++
VDI 30-40-50-60	84.794.+++
HSK/A 32-40	84.795.+++
HSK/A 50-63	84.796.+++
CAPTO C3	84.797.+++
CAPTO C4	84.798.+++
CAPTO C5-C6	84.799.+++
HSK 80 (56 Einsätze)	84.187.+++
HSK 100 (56 Einsätze)	84.188.+++

96 Einsätze

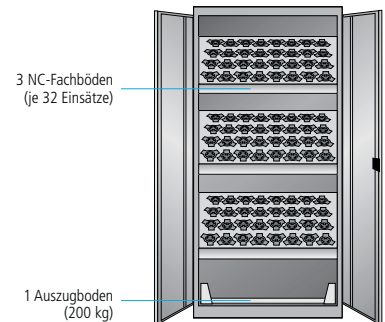

mit
Flügelüren

Typ	Art.-Nr.
ISO/SK 30-40-50	84.818.+++
Zylinder 28-36-48	84.820.+++
VDI 30-40-50-60	84.821.+++
HSK/A 32-40	84.822.+++
HSK/A 50-63	84.823.+++
CAPTO C3	84.824.+++
CAPTO C4	84.825.+++
CAPTO C5-C6	84.826.+++
HSK 80 (84 Einsätze)	82.537.+++
HSK 100 (84 Einsätze)	82.538.+++

! Sicherheitshinweis: Beim Einsatz von Schubladen und Auszugböden ist eine Wand- oder Bodenverankerung erforderlich.



Art.-Nr. **84.773.501**
 Taubenblau, NCS S 4040-R70 B
 Hellblau, NCS S 1060-R80 B
 Rollladen, Kunststoff Lichtgrau, (exkl. Werkzeuge)



Art.-Nr. **84.800.876**
 Taubenblau, NCS S 4040-R70 B
 Rollladen, Kunststoff Lichtgrau
 (exkl. Werkzeuge)



Um den kompletten Raum des Schrankes ausnutzen zu können, läuft der Rollladen an der Rückwand entlang.



Optional: Zusätzliche Rückwand innen zum Verdecken des rückseitig laufenden Rollladens.

➤ siehe Einzelteile
 Seite 26

Höhe **1950** x Breite **1005** x Tiefe **690** mm

32 Einsätze

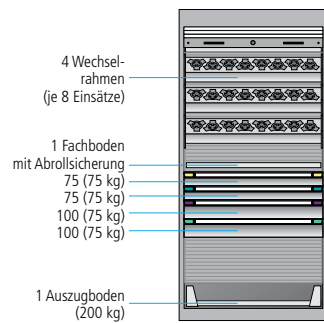

Typ	mit Rollladen Art.-Nr.
ISO/SK 30-40-50	84.773.+++
Zylinder 28-36-48	84.775.+++
VDI 30-40-50-60	84.776.+++
HSK/A 32-40	84.777.+++
HSK/A 50-63	84.778.+++
CAPTO C3	84.779.+++
CAPTO C4	84.780.+++
CAPTO C5-C6	84.781.+++
HSK 80 (28 Einsätze)	84.181.+++
HSK 100 (28 Einsätze)	84.182.+++

64 Einsätze

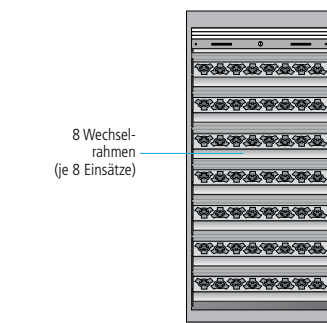

Typ	mit Rollladen Art.-Nr.*
ISO/SK 30-40-50	84.800.+++
Zylinder 28-36-48	84.802.+++
VDI 30-40-50-60	84.803.+++
HSK/A 32-40	84.804.+++
HSK/A 50-63	84.805.+++
CAPTO C3	84.806.+++
CAPTO C4	84.807.+++
CAPTO C5-C6	84.808.+++
HSK 80 (56 Einsätze)	84.190.+++
HSK 100 (56 Einsätze)	84.191.+++

96 Einsätze

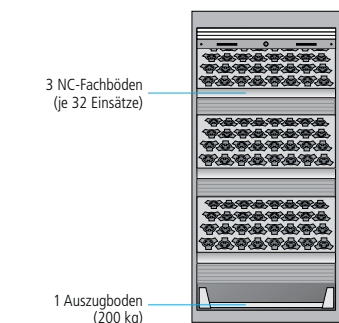

Typ	mit Rollladen Art.-Nr.*
ISO/SK 30-40-50	84.827.+++
Zylinder 28-36-48	84.829.+++
VDI 30-40-50-60	84.830.+++
HSK/A 32-40	84.831.+++
HSK/A 50-63	84.832.+++
CAPTO C3	84.833.+++
CAPTO C4	84.834.+++
CAPTO C5-C6	84.835.+++
HSK 80 (84 Einsätze)	82.541.+++
HSK 100 (84 Einsätze)	82.542.+++

! Sicherheitshinweis: Beim Einsatz von Schubladen und Auszugböden ist eine Wand- oder Bodenverankerung erforderlich.

* nur einfarbig erhältlich (Rollladen lichtgrau)

Einzelteile für NC-Lagerschränke



Gehäuse für Flügeltürschrank

offen, ohne Türen	Breite mm		1005
	Tiefe mm		690
Höhe mm	Nutzhöhe mm	Nutztiefe mm	Art.-Nr.
	1840	600	52.025.+++

Gehäuse für Rollladenschrank

komplett mit Rollladen	Breite mm		1005
	Tiefe mm		690
Höhe mm	Nutzhöhe mm	Nutztiefe mm	Art.-Nr.
	1840	600	52.241.+++

Einbauten für Flügeltür-/Rollladenschrank

Taubengrau lackiert, NCS S 4502-B	für Schrankbreite mm			1005
Ausführung	Höhe mm	Nutztiefe mm	Tragkraft kg	Art.-Nr.
Fachboden	26	555	160	65.945.000
Auszugboden	75	478	200	65.942.000
Einlegeboden	26	600	160	65.930.000

Unterbauten für Flügeltür-/Rollladenschrank

Schwarz lackiert, NCS S 9000-N	für Schrankbreite mm			1005
Ausführung	Höhe mm		Art.-Nr.	
Hubwagensockel ohne Frontblende	100		82.611.000	
Sockelblende vorne oder hinten	100		82.612.000	

Schubladen (nicht lieferbar mit NC-Einsätzen)

Tragkraft 75 kg	für Schrankbreite mm			1005
Fronthöhe mm	Nutzhöhe mm	Nutztiefe mm	Art.-Nr.	
75	58	400	51.773.+++	
100	83	400	51.776.+++	
125	108	400	51.024.+++	
150	133	400	51.782.+++	
200	183	400	51.785.+++	
250	233	400	51.788.+++	
300	283	400	50.657.+++	

Flügeltür-Satz

1 Paar* für Schrankbreite mm	1005	
Höhe mm	Tiefe mm	Art.-Nr.
1950	30	52.033.+++

* inkl. Drehgriff-Sicherheitsschloss



Rückwand innen

für Schränke mit Rollladen, zum Verdecken des rückseitig laufenden Rollladens, auch für den nachträglichen Einbau geeignet

für Schrankbreite mm		1005
Höhe mm	Breite mm	Art.-Nr.
1800	950	81.670.+++



➤ Werkzeughaltersysteme
siehe Seite 20

NC-Vertikalauszugschrank

Höhe **1950** x Breite **1000** x Tiefe **695** mm

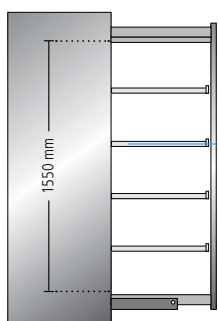
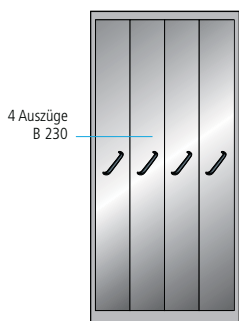

Je Auszug
4 Verstellböden
mit NC-Werk-
zeughaltern
möglich
Nennmasse
je Verstellboden:
B 214 x T 612
x H 25



Vertikalauszugschrank

ohne Verstellböden und
NC-Werkzeughalter

Art.-Nr.

82.982.+++

Verstellböden

zu Vertikalauszugschrank
(max. 4 pro Auszug) inklusive
NC-Einsätzen, je Boden

Anzahl
Einsätze je
Verstellboden

Art.-Nr.

ISO/SK 30-40-50	6	82.969.000
Zylinder 28-36-48	6	82.970.000
VDI 30-40-50-60	6	82.971.000
HSK/A 32-40	6	82.972.000
HSK/A 50-63	6	82.973.000
CAPTO C3	6	82.974.000
CAPTO C4	6	82.975.000
CAPTO C5-C6	6	82.976.000
HSK 80	8	82.977.000
HSK 100	8	82.978.000

Art.-Nr. **82.982.501**

Taubenblau, NCS S 4040-R70 B

Hellblau, NCS S 1060-R80 B

+ 16 x Art.-Nr. **82.969.000**

(Verstellböden mit NC-Einsätzen ISO/SK 30-40-50)



Schranksysteme

■ Schrankgehäuse

stabile Stahlblechkonstruktion

■ Schränke

mit Flügeltüren, Schiebetüren, Rollläden und Vertikalauszügen erhältlich

■ Vielfältige Innenausstattung

je nach Schrankausführung mit Schubladen, Auszugböden, Fachböden, Lochwänden bis hin zur ausziehbaren Arbeitsplatte (Multiplex)

■ Fachböden

verzinkt oder lackiert, mit unterschiedlichen Tragkräften

Flügeltürschränke

- Vollblech- oder Sichtfenster-Flügeltüren mit Drehgriff-Sicherheitsschloss**, Türöffnungswinkel 115 Grad
- Gehäusetragfähigkeit 500 kg*
- Gehäuse mit 25 mm-Einhängerraster, ausrüstbar mit Fachböden und Lochwänden
- Fachböden verzinkt, Tragkraft 100 kg*



- wahlweise gelochte Rück- und Seitenwände

Hängeschränke

- gute Übersicht und Erreichbarkeit durch Sichthöhe
- Sichtfenster- oder Vollblech-Flügeltüren mit Drehgriff-Sicherheitsschloss**
- Sichtfenster- oder Vollblech-Schiebetüren abschliessbar, mit Drehdruck-Zylinderschloss**
- Gehäusetragfähigkeit 50 kg* oder 25 kg*



- ausgerüstet mit Fachböden sowie gelochten oder glatten Rückwänden
- Fachböden verzinkt, Tragkraft 25 kg*
- Montage an der Wand oder auf Werkbankplatten-Konsolen



Vertikalauszugschränke

- perfekte Raumausnutzung mit nur 0,7 m² Bodenfläche erreicht man bis zu 7 m² Lagerfläche
- Schrankgehäuse mit 3 oder 4 Vertikalauszügen
- Gehäusetragfähigkeit 1000 kg*
- Auszüge mit Lochwänden oder flexibel einbaubaren Fachböden (50 mm-Einhängerraster) sowie Zentralverschluss mit serienmäßiger Einzelauszugsperre, Tragkraft 200 kg*
- Fachböden und Innenseite der Auszüge lackiert, Lichtgrau RAL 7035
- Lochwände beidseitig nutzbar

Schwerlastschränke

- Sichtfenster- oder Vollblech-Flügeltüren mit Drehgriff-Sicherheitsschloss**, Türöffnungswinkel 180 Grad, Schubladen ab 90 Grad ausziehbar
- Gehäusetragfähigkeit bis 1,3 Tonnen*
- Gehäuse mit 25 mm-Einhängerraster, ausrüstbar mit Schubladen, Auszugböden, Fachböden, Lochwänden und Arbeitsplatten
- Fachböden verzinkt, Tragkraft 200 kg*
- Arbeitsplatte mit Vollauszug (VA) 100 % ausziehbar, Tragkraft 75 kg*, aus Multiplex 20 mm stark
- Fronten der Schubladen in gleicher Farbe wie die Türen



* bei gleichmässig verteilter Last

** im Lieferumfang sind 2 Schlüssel enthalten

■ Schubladen-Auszüge

mit Laufrollen aus POM (Polyoxymethylen), bieten bei gleichen mechanischen Eigenschaften wie Stahlrollen einen erheblich ruhigeren Lauf der Schubladen, generell mit Vollauszug (VA) 100 % ausziehbar, Tragkraft 75 kg oder 200 kg (auf Anfrage, Schubladen mit Fronthöhe 50 mm immer in Tragkraft 75 kg)



Rollladenschränke

- direkter Zugriff auf das gesamte Lagergut
- Rollladen aus Kunststoff, ausschliesslich in Lichtgrau
- Gehäusetragfähigkeit bis 1,3 Tonnen*
- Gehäuse mit 25 mm-Einhängeraster, ausrüstbar mit Schubladen, Auszugböden, Fachböden
- Fachböden verzinkt, Tragkraft 200 kg*

■ Schubladen-Einteilungsmaterial

modular, in allen Schranksystemen flexibel einsetzbar, ermöglicht perfekte Ordnung und Raumausnutzung (siehe ab Seite 94)

■ Oberflächen

Stahlteile pulverbeschichtet



Flüssigkeitsschränke

- direkter Zugriff auf das gesamte Lagergut
- Flügeltüren vorgebaut, mit Klappschloss**, Türöffnungswinkel max. 235 Grad
- Gehäuse mit 25 mm-Einhängeraster, ausrüstbar mit Kannenböden, Kanistern, Auffangwanne, Unterbauwanne
- Kannenböden mit Einzelschubladensperre



Behälter-/Grossraumschränke

- Flügeltüren mit Drehgriff-Sicherheitsschloss**, Türöffnungswinkel 180 Grad
- Gehäusetragfähigkeit 500 kg*
- Gehäuse mit 25 mm-Einhängeraster, ausrüstbar mit Fachböden, Lagersichtbehältern und Schubladen
- Schubladen mit ruhigem Lauf und Vollauszug: 100 mm Fronthöhe, Tragkraft 75 kg*, Vollauszug
- Schubladeneinsatz mit 3 Schubladen mit einer Fronthöhe von 100 mm, Nutztiefe 400 mm, Lichtgrau RAL 7035
- Fachböden verzinkt, Traglast 60 kg



Computerschränke

➤ Ausstattungsbeschreibung siehe Seite 46



Flügeltürschränke



Art.-Nr. **82.998.501**
 Taubenblau, NCS S 4040-R70 B
 Hellblau, NCS S 1060-R80 B
 (exkl. Lagersichtbehälter etc.)



Art.-Nr. **82.996.502**
 Anthrazitgrau, RAL 7016
 Lichtgrau, RAL 7035
 (exkl. Lagersichtbehälter etc.)



Art.-Nr. **85.743.501**
 Taubenblau, NCS S 4040-R70 B
 Hellblau, NCS S 1060-R80 B
 (exkl. Lagersichtbehälter etc.)



Durch die Sichtfenster aus Acrylglas erkennt man sofort, was sich im Schrank befindet.



Drehgriff-Sicherheitsverschluss mit zwei Schlüsseln.

Code Lock Verschluss auf Anfrage lieferbar.

Höhe 1000 mm

2 Flügeltüren aus Vollblech

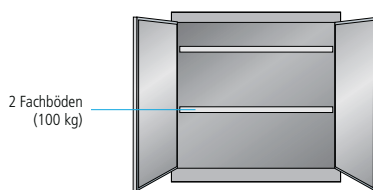

2 Fachböden
 (100 kg)

Breite mm	Tiefe mm	Art.-Nr.
1000	500	85.742.+++
1000	580	82.996.+++

2 Flügeltüren mit Sichtfenstern aus Acrylglas

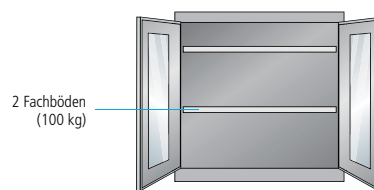

2 Fachböden
 (100 kg)

Breite mm	Tiefe mm	Art.-Nr.
1000	500	82.998.+++
1000	580	82.997.+++

2 Flügeltüren aus Vollblech und Schublade oben

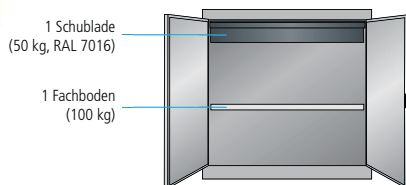

1 Schublade
 (50 kg, RAL 7016)

1 Fachboden
 (100 kg)

Breite mm	Tiefe mm	Art.-Nr.
1000	580	85.743.+++





Die Scharnierlagerung öffnet die Türen um ca. 115 Grad und lässt sie bündig mit dem Schrankgehäuse schließen.



Gelochte Innenwände zur übersichtlichen Aufnahme von Werkzeugen und Lagergut mittels Lochwandhaken und Ablageböden.



Art.-Nr. **85.774.501**
Taubenblau, NCS S 4040-R70 B
Hellblau, NCS S 1060-R80 B

Höhe 1950 mm

2 Flügeltüren aus Vollblech

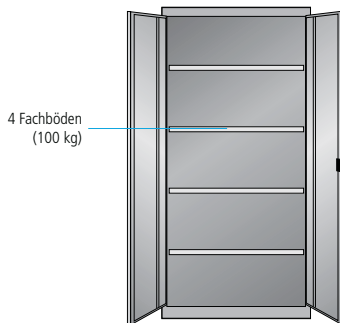

Breite mm	Tiefe mm	Art.-Nr.
1000	300	85.771.+++
1000	400	85.772.+++
1000	500	85.773.+++
1000	580	85.774.+++
1250	400	85.775.+++
1250	500	85.776.+++
1250	580	85.777.+++

2 Flügeltüren mit Sichtfenstern aus Acrylglas

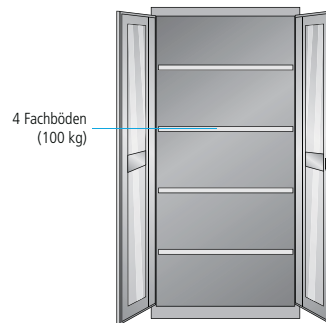

Breite mm	Tiefe mm	Art.-Nr.
1000	300	-
1000	400	85.778.+++
1000	500	85.779.+++
1000	580	85.780.+++
1250	400	82.995.+++
1250	500	82.994.+++
1250	580	82.993.+++



Art.-Nr. **82.988.502**
Anthrazitgrau, RAL 7016
Lichtgrau, RAL 7035

2 Flügeltüren aus Vollblech mit gelochten Innenwänden*

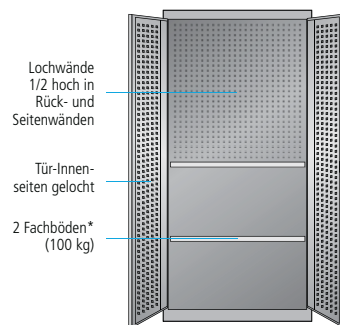

Breite mm	Tiefe mm	Art.-Nr.
1000	580	82.987.+++

2 Flügeltüren mit Sichtfenstern aus Acrylglas, mit gelochten Innenwänden*

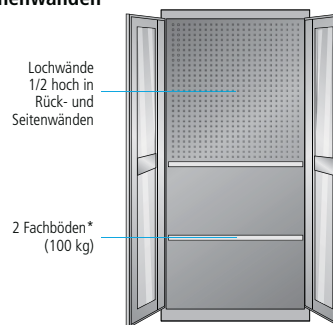

Breite mm	Tiefe mm	Art.-Nr.
1000	580	82.988.+++



Art.-Nr. **82.987.501**
Taubenblau, NCS S 4040-R70 B
Hellblau, NCS S 1060-R80 B



Einzelteile für Flügeltürschränke



Gehäuse für Flügeltürschränke

ohne Flügeltüren

Höhe mm	Breite mm		500	1000	1250
	Nutzhöhe mm	Tiefe mm	Art.-Nr.	Art.-Nr.	Art.-Nr.
1000	900	500	57.601.+++	57.613.+++	-
1000	900	580	57.602.+++	57.614.+++	-
1600	1500	300	-	57.685.+++	-
1600	1500	400	-	57.688.+++	-
1600	1500	500	-	85.744.+++	-
1950	1850	300	-	57.686.+++	-
1950	1850	400	-	57.618.+++	57.627.+++
1950	1850	500	-	57.619.+++	57.628.+++
1950	1850	580	-	57.620.+++	57.629.+++



Flügeltüren

ohne Schloss, siehe unten

für Höhe mm	für Schrankbreite mm		500	1000	1250
	Anzahl Türen	Sichtfenster	Art.-Nr.	Art.-Nr.	Art.-Nr.
Vollblechtüren					
1000	1	-	58.010.+++	-	-
1000	2	-	-	58.015.+++	58.019.+++
1600	2	-	-	58.017.+++	-
1950	2	-	-	58.018.+++	58.021.+++
Sichtfenstertüren					
1000	2	●	-	62.422.+++	-
1950	2	●	-	60.350.+++	60.351.+++



Schloss

Ausführung

Drehgriff-Sicherheitschloss

Art.-Nr.

85.717.000

Code Lock
auf Anfrage



Fachböden

verzinkt

Tiefe mm	für Schrankbreite mm		500	1000	1250
	Höhe mm	Tragkraft kg	Art.-Nr.	Art.-Nr.	Art.-Nr.
300	25	100	-	85.781.000	-
400	30	100	-	60.487.000	60.488.000
500	30	100	58.101.000	60.407.000	60.408.000
580	30	100	58.102.000	60.409.000	60.434.000



Untergestelle

verschweißte Stahlkonstruktion, mit Winkelprofilen, inklusive verstellbaren Kunststofffüßen für Niveauegleich, Farbe: Anthrazitgrau, RAL 7016

Für Schranktiefe mm	Breite mm	Tiefe mm	Höhe mm	Art.-Nr.
500	1000	508	150	96.478.000
500	1250	508	150	97.322.000

+++ = Farbcode:
(ergänzt die Art.-Nr.)

.501

Gehäuse: Taubenblau, NCS S 4040-R70 B
Türen: Hellblau, NCS S 1060-R80 B

Hängeschränke

mit gelochten oder glatten Rückwänden



Die kugelgelagerten Rollen der Türen laufen geräuscharm auf Führungsschienen.



Die gelochte Rückwand besitzt eine 4-kant-Lochung 10 x 10 mm und Teilung 38 mm sowie vertikale Schlitzte zum Einhängen von Zubehör.

Höhe **800** x Tiefe **300** mm

Lichte Höhe 715 mm

2 Türen aus Vollblech
oder mit Sichtfenstern aus Acrylglas

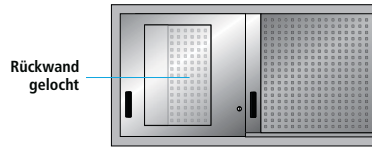

Tür-Ausführung	Breite mm	Art.-Nr.
Sichtfenster-Schiebetür	1500	62.549.+++
Vollblech-Schiebetür	1500	62.557.+++
Sichtfenster-Schiebetür	2000	62.550.+++
Vollblech-Schiebetür	2000	62.558.+++



Art.-Nr. **62.549.501**
Taubenblau, NCS S 4040-R70 B
Hellblau, NCS S 1060-R80 B
(exkl. Lochwandhaken, Werkzeuge)



Art.-Nr. **62.680.502**
Anthrazitgrau, RAL 7016
Lichtgrau, RAL 7035

Höhe **420** x Tiefe **300** mm

Lichte Höhe 355 mm

2 Türen aus Vollblech
oder mit Sichtfenstern aus Acrylglas



Tür-Ausführung	Breite mm	Art.-Nr.
Vollblech-Schiebetür	1000	62.679.+++
Sichtfenster-Flügeltür	1000	62.676.+++
Vollblech-Flügeltür	1000	62.675.+++

Höhe **800** x Tiefe **300** mm

Lichte Höhe 715 mm

2 Türen aus Vollblech
oder mit Sichtfenstern aus Acrylglas

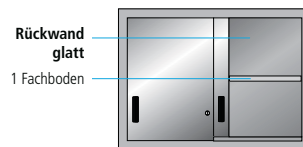

Tür-Ausführung	Breite mm	Art.-Nr.
Vollblech-Schiebetür	1000	62.680.+++
Sichtfenster-Flügeltür	1000	62.678.+++
Vollblech-Flügeltür	1000	62.677.+++



Art.-Nr. **62.675.502**
Anthrazitgrau, RAL 7016
Lichtgrau, RAL 7035

Alle Schränke inklusive Befestigungsset zur Wandmontage.



Achtung: Unterschiedliche Wände können unterschiedliches Befestigungsmaterial erfordern. Dies sollte vor Einsatz geklärt werden.

Konsolen höhenverstellbar

Vierkantstahlrohr, Lichtgrau, RAL 7035, zum Verstellen der Schränke auf die Höhen 230, 270, 310 oder 350 mm, zum Verschrauben auf die Werkbankplatte, inkl. Befestigungsmaterial, pro Stück

Ausführung	Tiefe mm	Art.-Nr.
für Standardwerkbank	280	44.047.000
für Kompaktwerkbank	280	340.871.020



Hinweis: Bei einer Schrankbreite ab 1500 mm empfehlen wir den Einsatz von 3 Konsolen.

Vormontage

Nur bei gleichzeitiger Bestellung der Werkbankplatte möglich.

passend zu	Art.-Nr.
Konsolen	82.953.000



Vertikalauszugschränke



Die Lochwände mit 4-kant-Lochung 10 x 10 mm und Teilung 38 mm sowie vertikalen Schlitten sind für die übersichtliche Lagerung von Werkzeugen und Kleinteilen beidseitig nutzbar.

Art.-Nr. **85.716.511**
 Gehäuse: Lichtgrau, RAL 7035
 Auszüge: Lichtgrau, RAL 7035
 Fronten: Hellblau, NCS S 1060-R80 B



Höhe **1950** x Breite **1000** x Tiefe **600** mm

mit Lochwänden und 2 Flügeltüren

Lochwände beidseitig nutzbar



Loch-
wände Art.-Nr.
2 **85.848.+++**



Loch-
wände Art.-Nr.
3 **85.730.+++**

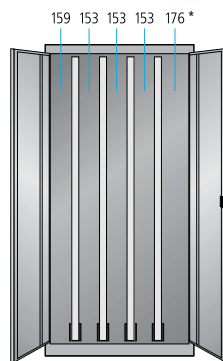

Loch-
wände Art.-Nr.
4 **85.716.+++**

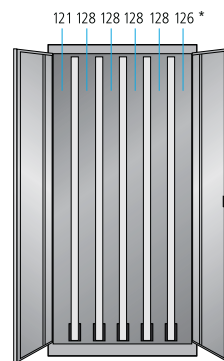

Loch-
wände Art.-Nr.
5 **85.731.+++**

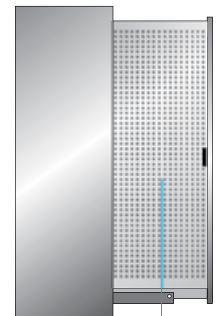

Auszüge mit Lochwänden, Nutzmass je Lochwandseite H 1700 x T 560

mit Lochwänden, ohne Türen

Lochwände beidseitig nutzbar

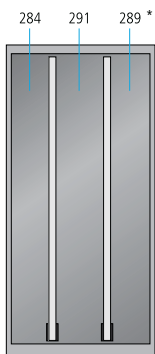

Loch-
wände Art.-Nr.
2 **85.734.+++**

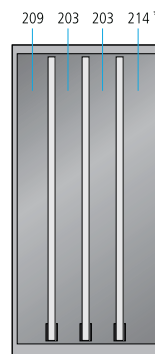

Loch-
wände Art.-Nr.
3 **85.735.+++**

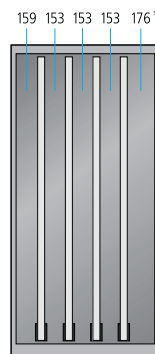

Loch-
wände Art.-Nr.
4 **85.736.+++**

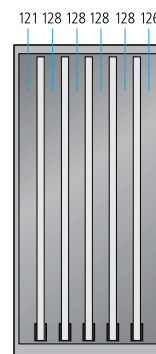

Loch-
wände Art.-Nr.
5 **85.849.+++**

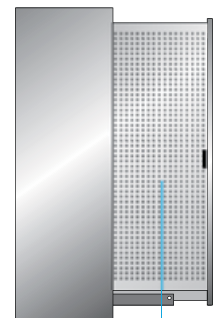

Auszüge mit Lochwänden, Nutzmass je Lochwandseite H 1700 x T 560

* Abstände Lochwände in mm

+++ = Farbcode:
(ergänzt die Art.-Nr.)



Die Ausführung mit Verstellböden ermöglicht eine platzsparende Lagerung von Lagersichtbehälter, Werkzeugen und Dokumenten.



NC-Einsätze für Lochwände auf Anfrage.



Passende Lochwandhaken und Lager-sichtbehälter siehe ab Seite 98



Art.-Nr. **85.714.502**
 Gehäuse: Anthrazitgrau, RAL 7016
 Auszüge: Lichtgrau, RAL 7035
 Fronten: Lichtgrau, RAL 7035

Höhe 1950 x Breite 1000 x Tiefe 695 mm

mit Lochwänden und Auszügen

Lochwände beidseitig nutzbar

3 Auszüge B 307



Auszüge	Art.-Nr.
3	85.714.+++

4 Auszüge B 230



Auszüge	Art.-Nr.
4	85.715.+++



Auszüge mit Lochwänden, Nutzmass je Lochwandseite H 1700 x T 560

mit Verstellböden und Auszügen

Verstellböden in der Höhe verstellbar

3 Auszüge B 307



Auszüge	Art.-Nr.
3	85.712.+++

4 Auszüge B 230



Auszüge	Art.-Nr.
4	85.713.+++

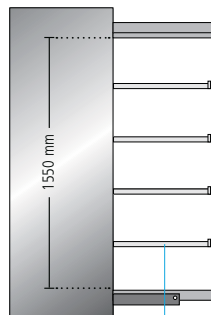

Je Auszug 4 Verstellböden
 Nutzmass je Verstellboden:
 B 291/210 x T 584 x H 25



Art.-Nr. **85.713.501**
 Gehäuse: Taubenblau, NCS S 4040-R70 B
 Auszüge: Lichtgrau, RAL 7035
 Fronten: Hellblau, NCS S 1060-R80 B
 (exkl. Lagersichtbehälter)



Schwerlastschränke



Art.-Nr. **82.850.502**
 Anthrazitgrau, RAL 7016
 Lichtgrau, RAL 7035



Art.-Nr. **82.849.501**
 Taubenblau, NCS S 4040-R70 B
 Hellblau, NCS S 1060-R80 B

Höhe **1000 mm**

2 Flügeltüren aus Vollblech

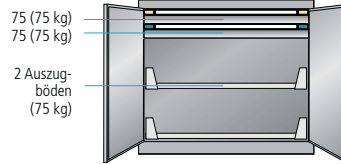

Breite mm	Tiefe mm	Art.-Nr.
1100	620	82.849.+++

2 Flügeltüren aus Vollblech

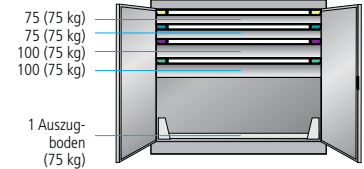

Breite mm	Tiefe mm	Art.-Nr.
1100	620	82.850.+++



Art.-Nr. **82.928.501**
 Taubenblau, NCS S 4040-R70 B
 Hellblau, NCS S 1060-R80 B

Höhe **1950 mm**

2 Flügeltüren aus Vollblech

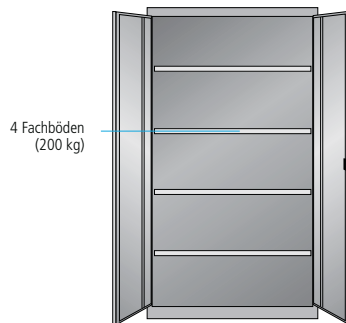

Breite mm	Tiefe mm	Art.-Nr.
1100	620	82.889.+++

2 Flügeltüren aus Vollblech

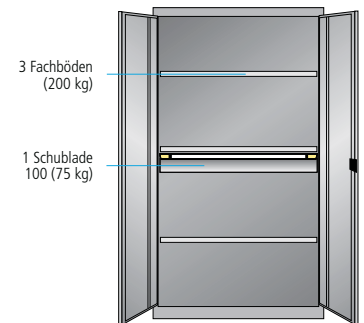

Breite mm	Tiefe mm	Art.-Nr.
1100	620	82.855.+++



Art.-Nr. **82.862.501**
 Taubenblau, NCS S 4040-R70 B
 Hellblau, NCS S 1060-R80 B

2 Flügeltüren aus Vollblech

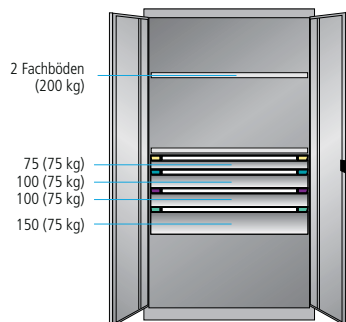

Breite mm	Tiefe mm	Art.-Nr.
1100	620	82.928.+++

2 Flügeltüren aus Vollblech, mit Mitteltrennwand

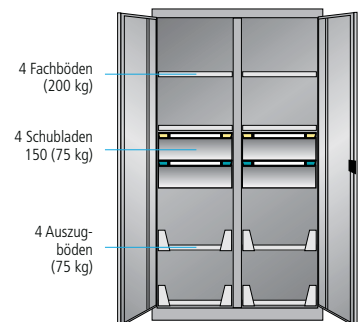

Breite mm	Tiefe mm	Art.-Nr.
1100	620	82.862.+++



Code Lock
auf Anfrage



Die Rückwand besitzt eine 4-kant-Lochung 10 x 10 mm und Teilung 38 mm sowie vertikale Schlitzte zum Einhängen von Zubehör.



Höhe 1950 mm

2 Flügeltüren aus Vollblech mit gelochten Innenwänden*

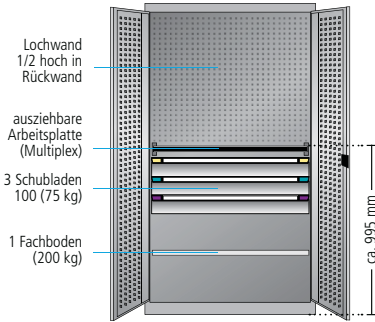

Breite mm	Tiefe mm	Art.-Nr.
1100	620	82.985.+++

2 Flügeltüren mit Sichtfenstern aus Acrylglas, mit gelochten Innenwänden*

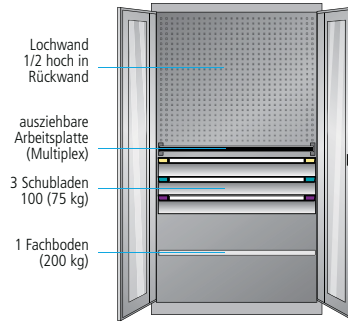

Breite mm	Tiefe mm	Art.-Nr.
1100	620	82.986.+++

Flügeltüren aus Vollblech mit gelochten Innenwänden*

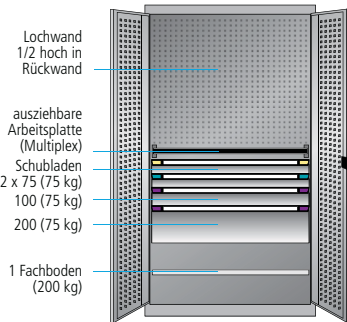

Breite mm	Tiefe mm	Art.-Nr.
1100	620	82.965.+++

2 Flügeltüren mit Sichtfenstern aus Acrylglas, mit gelochten Innenwänden*

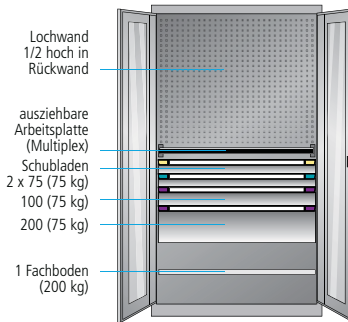

Breite mm	Tiefe mm	Art.-Nr.
1100	620	82.968.+++

Flügeltüren aus Vollblech mit gelochten Innenwänden*

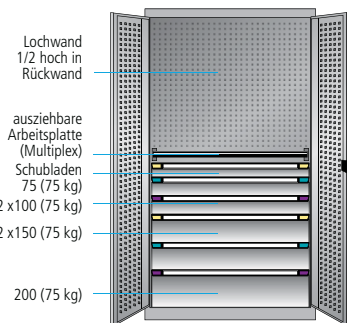

Breite mm	Tiefe mm	Art.-Nr.
1100	620	82.963.+++

2 Flügeltüren mit Sichtfenstern aus Acrylglas, mit gelochten Innenwänden*

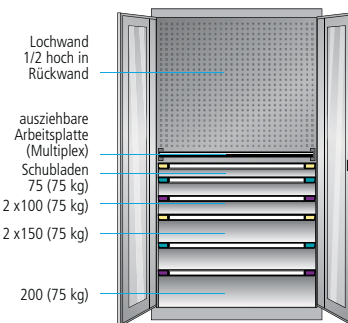

Breite mm	Tiefe mm	Art.-Nr.
1100	620	82.966.+++



Art.-Nr. **82.986.501**
Taubenblau, NCS S 4040-R70 B
Hellblau, NCS S 1060-R80 B
(exkl. Werkzeuge etc.)



Art.-Nr. **82.963.502**
Anthrazitgrau, RAL 7016
Lichtgrau, RAL 7035



Rollladenschränke



Die Rollläden sind mit 2 Griffen sowie Zylinderschloss inkl. 2 Schlüsseln ausgestattet. Um den kompletten Raum des Schrankes auszunutzen zu können, läuft der Rollladen an der Rückwand entlang.

Optional: Zusätzliche Rückwand innen zum Verdecken des rückseitig laufenden Rollladens.

➤ siehe Einzelteile
Seite 26

Höhe **1950 mm**

1 Rollladen

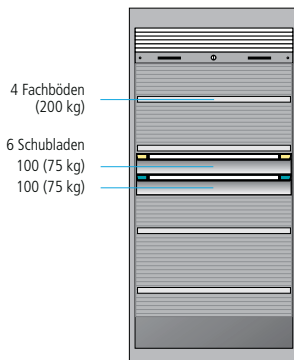

Breite mm	Tiefe mm	Art.-Nr.
1005	690	84.445.+++
1205	690	84.446.+++

1 Rollladen

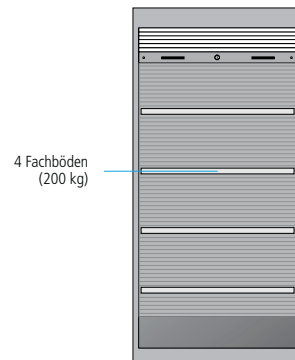

Breite mm	Tiefe mm	Art.-Nr.*
1005	690	84.447.+++
1205	690	84.448.+++

* nur einfarbig erhältlich

1 Rollladen

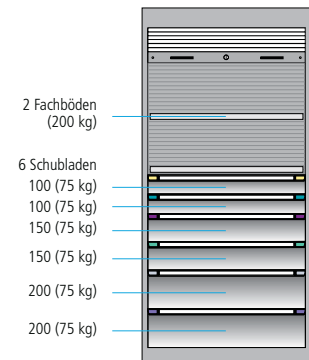

Breite mm	Tiefe mm	Art.-Nr.
1005	690	84.449.+++
1205	690	84.450.+++



Art.-Nr. **84.445.502**
Anthrazitgrau, RAL 7016
Lichtgrau, RAL 7035



Art.-Nr. **84.447.876**
Taubenblau, NCS S 4040-R70 B



Art.-Nr. **84.449.501**
Taubenblau, NCS S 4040-R70 B
Hellblau, NCS S 1060-R80 B





Mit dem Schubladen-Vollauszug wird der vorhandene Raum bis zum letzten Quadrat-zentimeter genutzt und der gesamte Schubladeninhalt ist jederzeit vollständig ersichtlich und bequem greifbar.

1 Rollladen

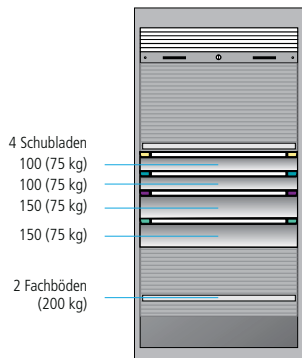

Breite mm	Tiefe mm	Art.-Nr.
1005	690	84.451.+++
1205	690	84.452.+++



Art.-Nr. **84.451.501**
 Taubenblau, NCS S 4040-R70 B
 Hellblau, NCS S 1060-R80 B

Tipp

Sichere Lagerung

Die oberhalb der Schubladen liegenden Fachböden schliessen vorne bündig mit den Schubladenfronten ab und verhindern so das Einklemmen von Fingern oder Gegenständen. Die hintere Aufkantung der Fachböden dient als Abrollsicherung.



Einzelteile für Schwerlastschränke



Gehäuse für Schwerlastschränke

ohne oder **mit** Mitteltrennwand, ohne Flügeltüren, inkl. Bodenverankerung als Kippsicherung

Höhe mm	Mittel-trennwand	Breite mm		Tiefe mm	Art.-Nr.	Art.-Nr.
		Nutzhöhe mm	Nutzbreite mm			
1000	-	840	1100	620	82.821.+++	-
1000	1	840	1300	620	82.827.+++	-
1950	-	1690	1100	620	82.823.+++	82.826.+++
1950	1	1690	1300	620	82.829.+++	-



Flügeltür-Sätze

für Höhe mm	Anzahl Türen	für Schrankbreite mm		Art.-Nr.	Art.-Nr.
		Innenfläche			
1000	2	glatt	1100	82.830.+++	-
1950	2	glatt	1100	82.832.+++	-
1950	2	glatt	1300	-	82.835.+++
1950	2	gelocht	1100	82.837.+++	-



Schloss für Schwerlastschränke

Ausführung

Drehgriff-Sicherheitsschloss

Art.-Nr.

85.717.000



Einbauten für Schwerlastschränke ohne Mitteltrennwand

Fachböden verzinkt,
Auszugböden/Rückwand lackiert

Ausführung	für Schrankbreite mm				Art.-Nr.	Art.-Nr.
	Breite mm	Nutztiefe mm	Höhe mm	Tragkraft kg		
Fachböden	950/1150	549	35	200	82.706.000	56.876.000
Auszugböden	950/1150	495	75	75	85.983.+++	82.741.+++
Auszugböden	950/1150	495	75	200	82.708.+++	82.742.+++
Ausziehbare Arbeitsplatte, Multiplex	900	588	20	75	82.787.000	-
Rückwand gelocht	967	-	875	-	85.976.+++	-



Schubladen für Schwerlastschränke ohne Mitteltrennwand

Tragkraft 75
und 200 kg

Fronthöhe mm	für Schrankbreite mm		1100		1300	
	Nutzbreite mm		900		1100	
	Nutztiefe mm	Nutzhöhe mm	Art.-Nr. 75 kg	Art.-Nr. 200 kg	Art.-Nr. 75 kg	Art.-Nr. 200 kg
75	400	58	85.881.+++	82.725.+++	82.720.+++	auf Anfrage
100	400	83	85.882.+++	82.726.+++	82.721.+++	auf Anfrage
125	400	108	85.883.+++	82.727.+++	82.722.+++	auf Anfrage
150	400	133	85.884.+++	82.728.+++	82.723.+++	auf Anfrage
200	400	183	85.885.+++	82.729.+++	82.724.+++	auf Anfrage
250	400	233	85.886.+++	82.848.+++	82.739.+++	auf Anfrage
300	400	283	82.737.+++	auf Anfrage	82.740.+++	auf Anfrage

+++ = Farbcode:
(ergänzt die Art.-Nr.)



15 Standardfarben
siehe Rückseite

Schubladen für Schwerlastschränke mit Mitteltrennwand

für Schrankbreite 1100 mm				Tragkraft kg	75
			Schubladenbreite mm		440
Fronthöhe mm	Nutztiefem	Nutzhöhe mm	Mantelhöhe mm	Art.-Nr.	
75	400	60	75	85.973.+++	
100	400	85	100	85.974.+++	
150	400	135	150	85.984.+++	



Einbauten für Schwerlastschränke mit Mitteltrennwand

fachboden verzinkt, Auszugboden lackiert					
für Schrankbreite mm					1100
Ausführung	Breite mm	Nutztiefe mm	Höhe mm	Tragkraft kg	Art.-Nr.
Fachboden	450	549	35	200	85.972.000
Auszugboden	440	495	75	75	85.975.+++



Einzelteile für Rollladenschränke

Gehäuse für Rollladenschrank

komplett mit Rollladen, Schloss und Bodenverankerung als Kippsicherung					
			Breite mm	1005	1205
		Nutzbreite mm		955	1155
Höhe mm	Nutzhöhe mm	Tiefe mm	Art.-Nr.	Art.-Nr.	
1950	1760	690	52.241.+++	52.242.+++	



Einbauten für Rollladenschränke

Fachböden verzinkt, Auszugböden und Einlegeböden Taubengrau lackiert (NCS S 4502-B)						
für Schrankbreite mm					1005	1205
Ausführung	Breite mm	Nutztiefe mm	Höhe mm	Tragkraft kg	Art.-Nr.	Art.-Nr.
Fachböden	1000/1200	555	26	200	51.088.000	51.090.000
Auszugböden	902/1102	478	75	75	65.941.000	65.943.000
Auszugböden	902/1102	478	75	200	65.942.000	65.944.000
Einlegeböden	1000/1200	495	45	100	65.930.000	65.931.000
Rückwände innen	950/1150	-	1800	-	81.670.+++	81.671.+++



Schubladen für Rollladenschränke

Tragkraft 75 kg, 200 kg auf Anfrage						
für Schrankbreite mm					1005	1205
			Nutzbreite mm		900	1100
Fronthöhe mm	Nutztiefe mm	Nutzhöhe mm	Mantelhöhe mm	Art.-Nr.	Art.-Nr.	
75	400	58	49	51.773.+++	51.798.+++	
100	400	83	76	51.776.+++	50.661.+++	
125	400	108	76	51.024.+++	51.802.+++	
150	400	133	126	51.782.+++	50.663.+++	
200	400	183	176	51.785.+++	50.664.+++	
250	400	233	176	51.788.+++	50.665.+++	
300	400	283	276	50.657.+++	51.810.+++	



Flüssigkeitsschränke



Die Kannenböden können individuell ausgestattet und verstellt werden. Der Kannenboden besitzt eine Griffpartie links und rechts sowie eine mittige Anschlagleiste. Er ist nur 451 mm tief, damit im vorderen Bereich Platz für den Kanisterhahn bleibt. Die Unterbauwanne des Flüssigkeitsschranks ist nach Wasserhaushaltsgesetz § 19/StawaR dicht verschweisst (mit Prüfzeugnis), Fassungsvermögen 40 Liter.

Höhe **1450** x Breite **717** x Tiefe **753** mm

2 Kannenböden inkl. 8 Kanister mit Messinghahn

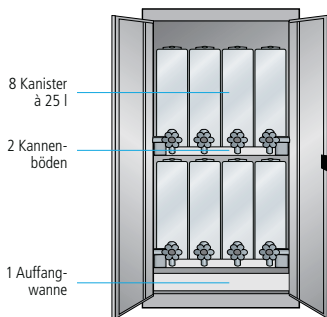

Ausführung Art.-Nr.
mit 8 Kanistern **65.687.+++**

3 Kannenböden inkl. 14 Kanister mit Messinghahn

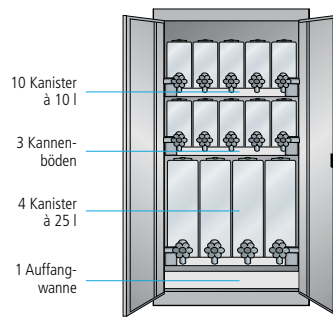

Ausführung Art.-Nr.
mit 14 Kanistern **65.688.+++**

Tip

Flüssigkeiten, die im täglichen Arbeitsablauf gebraucht werden, sind in den Flüssigkeitsschränken gut verwahrt. Auszugböden nehmen die Kanister auf. Tropfen werden von einer Auffangwanne aufgefangen. Insgesamt bieten Flüssigkeitsschränke einen sicheren und stabilen Lagerraum für Chemikalien.



Gesetzliche Vorschriften und Verordnungen beachten!

In die Kanister dürfen nur säure- und laugenfreie Flüssigkeiten, Öle und Fette mit einem Flammpunkt über 55 Grad Celsius eingefüllt werden. Max. Umgebungstemperatur 40 Grad Celsius. Für spezielle Anwendungen und weitere Angaben rufen Sie uns bitte an.



Art.-Nr. **65.687.501**
Taubenblau, NCS S 4040-R70 B
Hellblau, NCS S 1060-R80 B



Art.-Nr. **65.688.501**
Taubenblau, NCS S 4040-R70 B
Hellblau, NCS S 1060-R80 B



Einzelteile für Flüssigkeitsschränke

Gehäuse für Flüssigkeitsschrank

Höhe mm	Mittel- trennwand	Breite mm		Art.-Nr.
		Nutzhöhe mm	Tiefe mm	
1450	-	1350	753	71.450.+++



Flügel Tür-Satz

ohne Schloss

für Schrankbreite mm			717	
für Höhe mm	Anzahl Türen	Art.-Nr.		
1450	2	12.615.+++		



Klappschloss

	Art.-Nr.
Key Lock	49.060.000
Code Lock	49.070.000

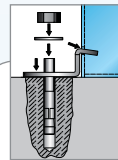

Kippsicherung

	Art.-Nr.
Boden- verankerung	12.042.000

Kannenboden

lackiert (NCS S 4502-B)

für Schrankbreite mm				717	
Einbauhöhe mm	Nutzbreite mm	Nutztiefe mm	Tragkraft kg	Art.-Nr.	
100	612	259	200	71.465.000	



Auffangwanne

verzinkt

für Schrankbreite mm				717	
Höhe mm	Breite mm	Tiefe mm	Fassungsvermögen Liter	Art.-Nr.	
100	651	620	40	71.466.000	



Unterwanne mit Rost

Rost verzinkt,
Wanne RAL 7016

für Schrankbreite mm					717	
Höhe mm	Breite mm	Tiefe mm	Fassungsvermögen Liter	Art.-Nr.		
302/81	720	752/400	40	14.995.000		



Kanister

aus NDPE-Kunststoff, transparent, ausgerüstet mit Schraubdeckel, Sieb im Einfüllstutzen

für Schrankbreite mm						717	
Höhe mm	Breite mm	Tiefe mm	Material Ausgusshahn	Fassungsvermögen Liter	Art.-Nr.		
270	120	440	Messing	10	14.988.000		
270	120	440	NDPE	10	14.996.000		
490	150	440	Messing	25	14.989.000		
490	150	440	NDPE	25	14.997.000		



Behälter- und Grossraumschränke



Die Lagersichtbehälter in unterschiedlichen Grössen, Farben und Bestückungen schaffen Übersichtlichkeit und nutzen das Schrankvolumen optimal aus.

Breite **1000** x Tiefe **300** mm

Behälterschrank für 48 Lagersichtbehälter

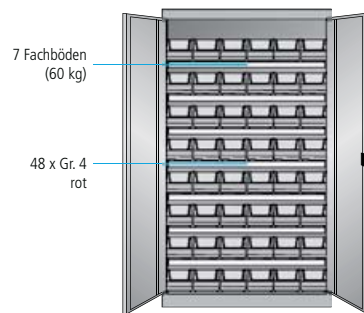

Höhe mm	Behälter Anzahl / Grösse	Art.-Nr.
1600	48 x 4	85.745.+++

Behälterschrank für 60 Lagersichtbehälter

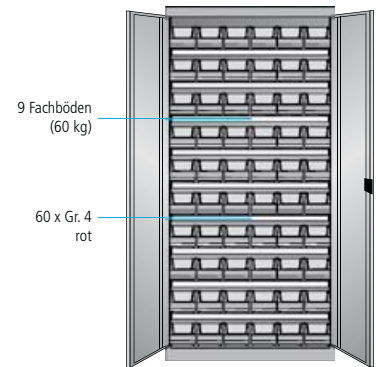

Höhe mm	Behälter Anzahl / Grösse	Art.-Nr.
1950	60 x 4	85.746.+++



Art.-Nr. **85.746.200**
Anthrazitgrau, RAL 7016

Breite **1100** x Tiefe **620** mm

Grossraumschrank für 158 Lagersichtbehälter

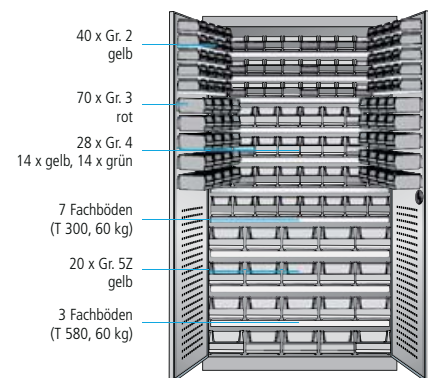

Höhe mm	Behälter Anzahl / Grösse	Art.-Nr.
1950	40x2, 70x3, 28x4, 20x52	85.875.+++



Transportwagen



Die Transportwagen sind mit zwei Lenkrollen mit Feststellern und zwei Bockrollen, Ø 125 mm, und Schiebegriff ausgestattet.



Breite **1015** x Tiefe **600** mm

Transportwagen für 78 Lagersichtbehälter

2 Lenkrollen mit Feststellbremse,
2 Bockrollen (Gesamtragkraft 150 kg)

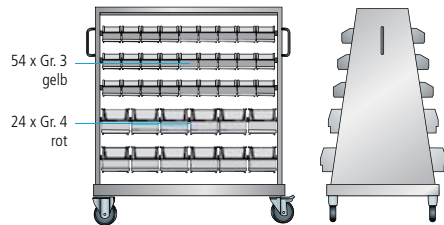

Höhe mm	Behälter Anzahl/Grösse	Art.-Nr.
1015	54 x 3, 24 x 4	85.862.876

Behälterschrank für 120 Lagersichtbehälter

2 Lenkrollen mit Feststellbremse,
2 Bockrollen (Gesamtragkraft 150 kg)

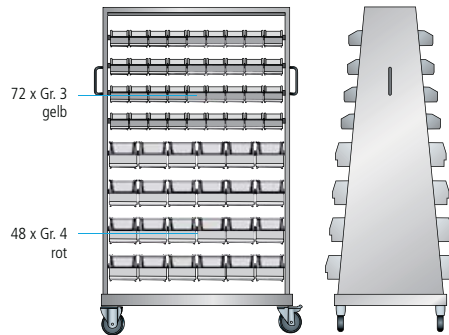

Höhe mm	Behälter Anzahl/Grösse	Art.-Nr.
1655	72 x 3, 48 x 4	85.863.876

Art.-Nr. **85.862.876**
Taubenblau, NCS S 4040-R70 B

Art.-Nr. **85.748.501**
Taubenblau, NCS S 4040-R70 B
Hellblau, NCS S 1060-R80 B
(exkl. Einteilungsmaterial)

Grossraumschrank für 146 Lagersichtbehälter mit 3 Schubladen

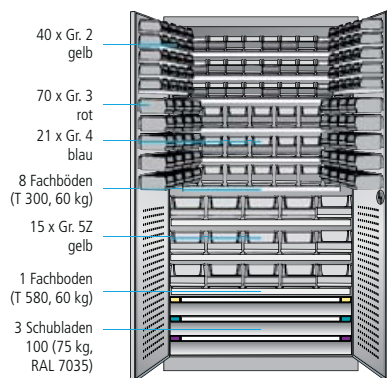

Höhe mm	Behälter Anzahl/Grösse	Art.-Nr.
1950	40x2, 70x3, 21x4, 15x52	85.748.+++



Computerschränke

- Gehäuse mit 25 mm-Einhängeraster, ausrüstbar mit Fach- und Auszugböden, Tragkraft*: je 75 kg
- Flügeltüren vorgebaut, bei unterem Gehäuseeteil
- abschliessbar durch gleichschliessende Zylinderschlösser, inkl. 2 Schlüsseln
- verschiedenschliessend ohne Mehrpreis erhältlich

- Tastaturschublade Fronthöhe 100 mm inkl. Tablar für Mausablage
- Monitorfach mit Acrylglas- oder Glasscheibe
- Ventilator inklusive Filtermatte als Schutz vor Staub und Überhitzung nach IP54
- Versorgungsleiste mit Mehrfachsteckdose und Hauptschalter
- Kabeleinführung

Small Combi



Art.-Nr. **84.837.501**
Taubenblau, NCS S 4040-R70 B
Hellblau, NCS S 1060-R80 B
(exkl. Equipment)



Art.-Nr. **84.837.501** (exkl. Monitor)
+ **84.840.876** (Anbautisch
B 1500 x T 700 x H 840 mm)
+ **81.110.876** (Lochwand
B 1000 x H 350 mm)
exkl. Dosenhalter, Lochwandhaken etc.

➤ Einteilungsmaterial
ab Seite 94

Breite **605** x Tiefe **723** mm

Zusätzliche Ausstattung Small Combi:

Monitorfach mit 4 mm starker Glasscheibe
(geeignet für Monitore bis 21 Zoll),
Innenmass Monitorfach B 545 x T 660 x H 525

Auszugboden-Nutzmass: B 430 x T 600

Maustablar Taubengrau, NCS S 4502-B

1 Flügeltür

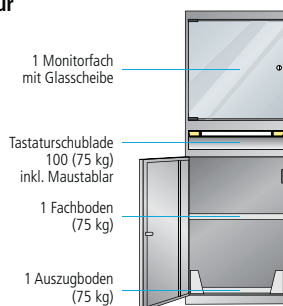

Höhe mm	Steckdosen-Typ	Art.-Nr.
1600	Deutschland / Österreich	84.837.+++
1600	Schweiz	84.836.+++
1600	Frankreich	84.838.+++
1600	Grossbritannien	84.839.+++

Zubehör für Computerschränke

Ausführung	Breite mm	Höhe mm	Art.-Nr.
Fahrenheit , bestehend aus 2 Lenk- und 2 Bockrollen (Gummi), Ø 100 mm und einem seitlichen Schiebebügel	-	137	65.917.000
Hubwagensockel «Small Combi» mit abnehmbarer Frontblende, Schwarz, NCS S 9000-N	605	100	52.059.060
Hubwagensockel «Desktop» u. «Tower» mit abnehmbarer Frontblende, Schwarz, NCS S 9000-N	805	100	52.079.060
Anbautisch mit Multiplexplatte, B 1500 x T 700 x H 40	1500	840	84.840.+++
Lochwand	1000	350	81.110.876
Auszugboden «Small Combi» u. «Tower» Taubengrau, NCS S 4502-B	-	-	65.915.000
Auszugboden «Desktop» Taubengrau, NCS S 4502-B	-	-	65.924.000
Fachboden «Small Combi» Taubengrau, NCS S 4502-B	-	-	81.963.000
Fachboden «Desktop» u. «Tower» Taubengrau, NCS S 4502-B	-	-	81.995.000

* bei gleichmässig verteilter Last

+++ = Farbcode:
(ergänzt die Art.-Nr.)

.501

Gehäuse: Taubenblau, NCS S 4040-R70 B
Türen: Hellblau, NCS S 1060-R80 B



Fahrenheit (oben), Hubwagensockel (unten).



Tastaturschublade mit Maustablar.



Ventilator.

Desktop



Art.-Nr. **84.843.502**
 Anthrazitgrau, RAL 7016
 Lichtgrau, RAL 7035
 (exkl. Equipment)

Tower



Art.-Nr. **84.847.501**
 Taubenblau, NCS S 4040-R70 B
 Hellblau, NCS S 1060-R80 B
 (exkl. Equipment)

Breite **805** x Tiefe **723** mm

Zusätzliche Ausstattung Desktop:

Monitorfach mit 3 mm starker Acrylglascheibe
 B 535 x H 375,
 Innenmass Monitorfach B 735 x T 660 x H 525
Auszugboden-Nutzmass: B 700 x T 600
2 Flügeltüren

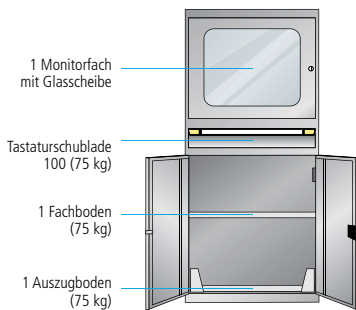

Höhe mm	Steckdosen-Typ	Art.-Nr.
1600	Deutschland / Österreich	84.843.+++
1600	Schweiz	81.729.+++
1600	Frankreich	84.844.+++
1600	Grossbritannien	84.845.+++

Zusätzliche Ausstattung Tower:

Monitorfach mit 3 mm starker Acrylglascheibe
 B 535 x H 375,
 Innenmass Monitorfach B 735 x T 660 x H 525
Auszugboden-Nutzmass: B 430/250 x T 600
2 Flügeltüren

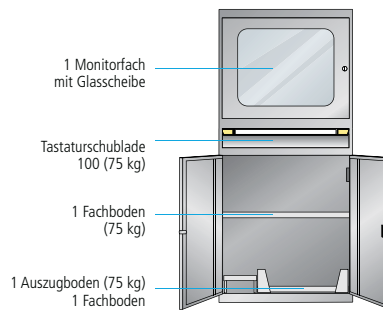

Höhe mm	Steckdosen-Typ	Art.-Nr.
1600	Deutschland / Österreich	84.847.+++
1600	Schweiz	84.846.+++
1600	Frankreich	81.730.+++
1600	Grossbritannien	84.849.+++



Werkbänke und Packtische

- **Schrankgehäuse**
stabile Stahlblechkonstruktion
- **Zentralverschlüsse**
- **verschiedene Tragfähigkeiten**

- **Schubladen-Auszüge**
mit Laufrollen aus POM (Polyoxymethylen), bieten bei gleichen mechanischen Eigenschaften wie Stahlrollen einen erheblich ruhigeren Lauf der Schubladen, generell

mit Vollauszug (VA) 100 % ausziehbar, Tragkraft 75 kg (Standard) oder 200 kg (Schubladen mit Fronthöhe 50 mm immer in Tragkraft 75 kg)



» Elektrifizierung mittels Energiekanäle siehe Seite 73



» Schliesssystem Code Lock siehe Seite 54 und 64



» Schraubstöcke für mobile Werkbänke siehe Seite 66

Werkbankplatten

- unterschiedliche Plattentypen wie Multiplex, Multiplex mit Chrom- oder Stahlblechbelag, Buche, Urphen, Kunstharz oder Nitril decken die Anforderungen in nahezu allen Aufgabenbereichen ab
- Ausführungen mit Stahlbelag, Kantenschutz oder Rückwänden
- umfangreiches Zubehör, z.B. Konsolenablage, unterschiedliche Ablageböden

Standardwerkbenke

- Schrankgehäuse 605 mm breit, 695 mm tief, in den Höhen 180, 400, 600, 800 und 900 mm
- Zentralverschluss mit Einzelschubladensperre (je Schrank)
- Werkbankfüsse aus stabilem Profilrohr 50 x 50 mm, alle Füsse sind mit einer Höhenverstellung (800 — 1150 mm im 50 mm-Raster), mobilen, abklappbaren Rollen sowie Einhängewinkeln zur Bodenverschraubung nachrüstbar
- Tragfähigkeit ca. 800 kg
- universelle Werkbankaufbauten mit vielen Kombinationsmöglichkeiten
- Lieferung transportgünstig zerlegt, Platten werkseitig durch eingedrehte Gewindemuffen M10 zur Montage vorbereitet
- Plattentiefe 800 mm auf Anfrage



NEU:

Werkbankfuss Ergo Universal

für Arbeitshöhe von 940/950 mm



» Aufbauten ab Seite 70

» Ergo Universal ab Seite 50

- **Schubladen-Einteilungsmaterial**
modular, in allen Schranksystemen einsetzbar, bietet maximale Flexibilität
- **Oberflächen**
Stahlteile pulverbeschichtet

- **Werkbankfüsse**
stabiles Profil- bzw. Vierkantstahlrohr, alle Füsse sind mit einer Höhenverstellung sowie Einhängewinkeln zur Bodenverschraubung nachrüstbar

- **Universelle Werkbankaufbauten**
erweiterbar durch ein umfangreiches Zubehör, wie z.B. die neuen universellen Aufbauten für Standard- und Kompaktwerkbank



Kompaktwerkbanken

- Werkbankgestell mit 40 x 40 mm Vierkantstahlrohr, selbsttragend mit Höhenausgleich, alle Füsse sind mit einer Höhenverstellung (800 — 1100 mm im 50 mm-Raster) sowie Einhängewinkeln zur Bodenverschraubung nachrüstbar
- Zentralverschlüsse
- umrüstbar mit Schubladen, Flügeltüren und Fachböden
- Tragfähigkeit ca. 1,5 t
- universelle Werkbankaufbauten mit vielen Kombinationsmöglichkeiten
- Lieferung komplett montiert
- Plattentiefe 800 mm auf Anfrage



Mobile Werkbanken

- Werkbankgestell mit 50 x 50 mm Vierkantstahlrohr, fest verschweisst
- Zentralverschlüsse mit Anfahrssicherung und Einzelschubladen-Sperre (Kipp-sicherung) serienmässig
- Rückwand, Höhe 150 mm, Multiplex 20 mm
- Lenkrollen mit einem Drehhebel ein- und ausklappbar für mobilen oder stationären Einsatz
- Tragfähigkeit ca. 1,0 t mit eingeklappten Rollen, 400 kg auf Rollen
- Lieferung komplett montiert
- Plattentiefe 800 mm auf Anfrage

Sechseck-Werkbanken

- sechseckige Werkbankplatte, zweiteilig mit Stossverbindung, mehrschichtig verleimt, Längskanten gefast, geschliffen und oberflächenbehandelt
- sechs Werkbankunterbauschränke 605 mm breit, 695 mm tief, 800 mm hoch
- Zentralverschluss mit Einzelschubladensperre (je Schrank)
- Tragfähigkeit ca. 800 kg
- Lieferung transportgünstig zerlegt, Platten werksseitig durch eingedrehte Gewindemuffen M10 zur Montage vorbereitet



Packtische

- Packtisch-System mit individuellem, modulartigem Aufbau, flexibel erweiterbar
- Arbeitsplatte 25 mm stark, kunststoffbeschichtet, widerstandsfähig gegen viele Medien, leicht zu reinigen
- Schneideinheit mit mehrfach verwendbarem Rundmesser
- Lieferung transportgünstig zerlegt, einfache Montage



Standardwerkbenke

auch in neuer Arbeitshöhe Ergo Universal

Breite **1500/2000** x Tiefe **700** mm

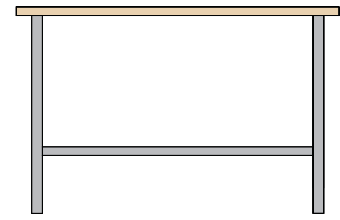

Art.-Nr. **84.874.502**
 Anthrazitgrau, RAL 7016
 Lichtgrau, RAL 7035

Platte	Plattenstärke mm	Breite mm	Höhe mm	Art.-Nr.**	Höhe mm	Art.-Nr.** Ergo Universal
Multiplex	40	1500	840	86.413.+++	940	81.152.+++
Urphen (grün)	50	1500	850	94.940.+++	950	81.154.+++
Buchenblock	50	1500	850	81.722.+++	950	81.156.+++
Stahl*	42	1500	842	84.460.+++	942	81.158.+++
Multiplex	40	2000	840	84.877.+++	940	81.153.+++
Urphen (grün)	50	2000	850	65.668.+++	950	81.155.+++
Buchenblock	50	2000	850	86.531.+++	950	81.157.+++
Stahl*	42	2000	842	84.461.+++	942	81.159.+++

** nur einfarbig erhältlich

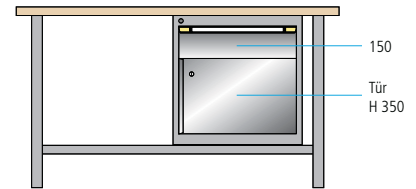

Platte	Plattenstärke mm	Breite mm	Höhe mm	Art.-Nr.
Multiplex	40	1500	840	84.482.+++
Urphen (grün)	50	1500	850	84.484.+++
Buchenblock	50	1500	850	84.486.+++
Stahl*	42	1500	842	84.490.+++
Multiplex	40	2000	840	84.483.+++
Urphen (grün)	50	2000	850	84.485.+++
Buchenblock	50	2000	850	84.487.+++
Stahl*	42	2000	842	84.491.+++



Art.-Nr. **84.502.501**
 Taubenblau, NCS S 4040-R70 B
 Hellblau, NCS S 1060-R80 B
 (exkl. Einteilungsmaterial)

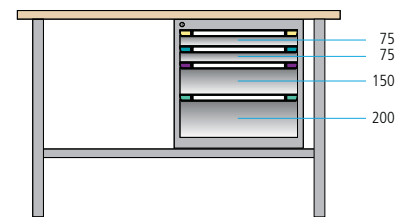

Art.-Nr. **86.455.501**
 Taubenblau, NCS S 4040-R70 B
 Hellblau, NCS S 1060-R80 B

Platte	Plattenstärke mm	Breite mm	Höhe mm	Art.-Nr.	Höhe mm	Art.-Nr. Ergo Universal
Multiplex	40	1500	840	86.455.+++	940	81.168.+++
Urphen (grün)	50	1500	850	84.494.+++	950	81.170.+++
Buchenblock	50	1500	850	84.496.+++	950	81.172.+++
Stahl*	42	1500	842	84.500.+++	942	81.174.+++
Multiplex	40	2000	840	86.547.+++	940	81.169.+++
Urphen (grün)	50	2000	850	84.495.+++	950	81.171.+++
Buchenblock	50	2000	850	84.497.+++	950	81.173.+++
Stahl*	42	2000	842	84.501.+++	942	81.175.+++

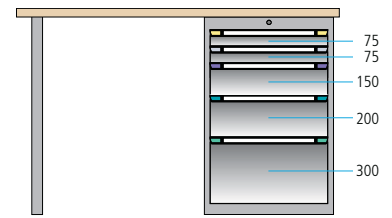
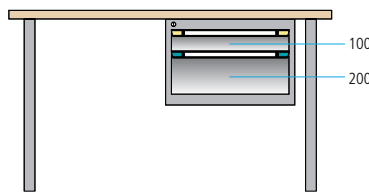
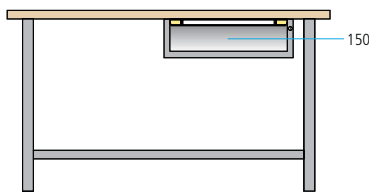

Platte	Plattenstärke mm	Breite mm	Höhe mm	Art.-Nr.	Breite mm	Höhe mm	Art.-Nr.	Breite mm	Höhe mm	Art.-Nr.
										Ergo Universal
Multiplex	40	1500	840	84.874.+++	1500	840	84.492.+++	1500	940	81.184.+++
Urphen (grün)	50	1500	850	84.474.+++	1500	850	81.837.+++	1500	950	81.186.+++
Buchenblock	50	1500	850	84.476.+++	1500	850	81.838.+++	1500	950	81.188.+++
Stahl*	42	1500	842	84.480.+++	1500	842	81.836.+++	1500	942	81.190.+++
Multiplex	40	2000	840	84.473.+++	2000	840	84.493.+++	2000	940	81.185.+++
Urphen (grün)	50	2000	850	84.475.+++	2000	850	81.834.+++	2000	950	81.187.+++
Buchenblock	50	2000	850	84.477.+++	2000	850	81.835.+++	2000	950	81.189.+++
Stahl*	42	2000	842	84.481.+++	2000	842	65.684.+++	2000	942	81.191.+++

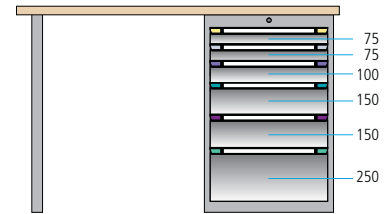
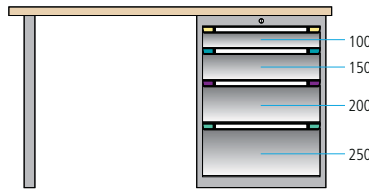
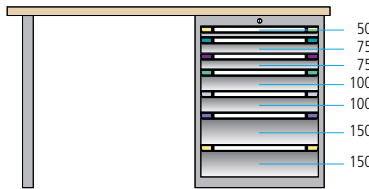

Platte	Plattenstärke mm	Breite mm	Höhe mm	Art.-Nr.	Breite mm	Höhe mm	Art.-Nr.	Breite mm	Höhe mm	Art.-Nr.
										Ergo Universal
Multiplex	40	1500	840	84.542.+++	1500	840	84.502.+++	1500	940	81.200.+++
Urphen (grün)	50	1500	850	84.544.+++	1500	850	84.504.+++	1500	950	81.202.+++
Buchenblock	50	1500	850	84.891.+++	1500	850	84.506.+++	1500	950	81.204.+++
Stahl*	42	1500	842	84.550.+++	1500	842	84.510.+++	1500	942	81.206.+++
Multiplex	40	2000	840	84.543.+++	2000	840	84.503.+++	2000	940	81.201.+++
Urphen (grün)	50	2000	850	84.545.+++	2000	850	84.505.+++	2000	950	81.203.+++
Buchenblock	50	2000	850	84.547.+++	2000	850	84.507.+++	2000	950	81.205.+++
Stahl*	42	2000	842	84.551.+++	2000	842	84.511.+++	2000	942	81.207.+++



Art.-Nr. **84.543.502**
 Anthrazitgrau, RAL 7016
 Lichtgrau, RAL 7035

NEU

Werkbankfuss Ergo Universal

Mit einer Arbeitshöhe von 900 mm zzgl. Platte kommt der neue Werkbankfuss der Körpergröße des heutigen Menschen ergonomisch entgegen. Eine individuelle ArbeitshöhenEinstellung ist mit dem neuen Fuss ebenso möglich wie das **universelle** nachträgliche Ausrüsten mit einem klappbaren Rollensatz. In Kombination mit dem Unterbauschrank Höhe 900 mm wird nun das komplette Werkbankprogramm zusätzlich mit einer Arbeitshöhe von 940/950 mm angeboten.



Standardwerkbenke

auch in neuer Arbeitshöhe Ergo Universal

Breite **2000/2500**
x Tiefe **700** mm

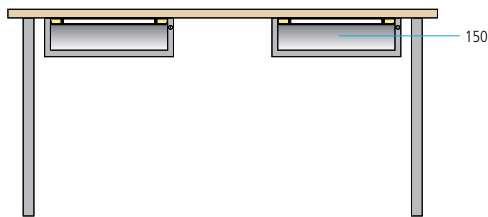

Platte	Plattenstärke mm	Breite mm	Höhe mm	Art.-Nr.	Höhe mm	Art.-Nr. Ergo Universal
Multiplex	40	2000	840	84.512.+++	940	81.160.+++
Urphen (grün)	50	2000	850	84.514.+++	950	81.162.+++
Buchenblock	50	2000	850	84.516.+++	950	81.164.+++
Stahl*	42	2000	842	84.520.+++	942	81.166.+++
Multiplex	40	2500	840	84.513.+++	940	81.161.+++
Urphen (grün)	50	2500	850	84.515.+++	950	81.163.+++
Buchenblock	50	2500	850	84.517.+++	950	81.165.+++
Stahl*	42	2500	842	84.521.+++	942	81.167.+++

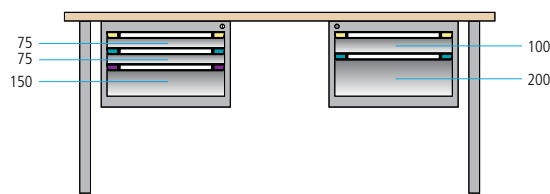

Platte	Plattenstärke mm	Breite mm	Höhe mm	Art.-Nr.
Multiplex	40	2000	840	84.532.+++
Urphen (grün)	50	2000	850	84.534.+++
Buchenblock	50	2000	850	84.536.+++
Stahl*	42	2000	842	84.540.+++
Multiplex	40	2500	840	84.533.+++
Urphen (grün)	50	2500	850	84.535.+++
Buchenblock	50	2500	850	84.537.+++
Stahl*	42	2500	842	84.541.+++

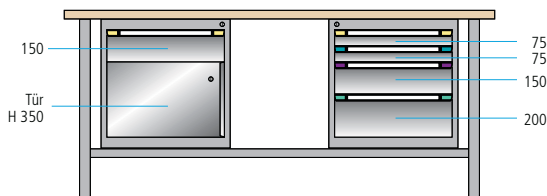

Platte	Plattenstärke mm	Breite mm	Höhe mm	Art.-Nr.	Höhe mm	Art.-Nr. Ergo Universal
Multiplex	40	2000	840	84.552.+++	940	81.176.+++
Urphen (grün)	50	2000	850	84.554.+++	950	81.178.+++
Buchenblock	50	2000	850	84.556.+++	950	81.180.+++
Stahl*	42	2000	842	84.560.+++	942	81.182.+++
Multiplex	40	2500	840	84.553.+++	940	81.177.+++
Urphen (grün)	50	2500	850	84.555.+++	950	81.179.+++
Buchenblock	50	2500	850	84.557.+++	950	81.181.+++
Stahl*	42	2500	842	84.561.+++	942	81.183.+++

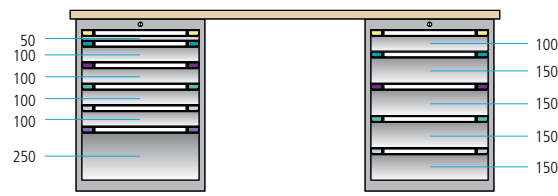

Platte	Plattenstärke mm	Breite mm	Höhe mm	Art.-Nr.
Multiplex	40	2000	840	84.572.+++
Urphen (grün)	50	2000	850	84.574.+++
Buchenblock	50	2000	850	84.576.+++
Stahl*	42	2000	842	84.580.+++
Multiplex	40	2500	840	84.573.+++
Urphen (grün)	50	2500	850	84.575.+++
Buchenblock	50	2500	850	84.577.+++
Stahl*	42	2500	842	84.581.+++



Art.-Nr. **84.572.502**
Anthrazitgrau, RAL 7016
Lichtgrau, RAL 7035
(exkl. Einteilungsmaterial)

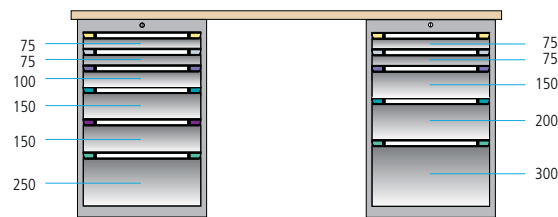

Platte	Plattenstärke mm	Breite mm	Höhe mm	Art.-Nr. Ergo Universal
Multiplex	40	2000	940	81.192.+++
Urphen (grün)	50	2000	950	81.194.+++
Buchenblock	50	2000	950	81.196.+++
Stahl*	42	2000	942	81.198.+++
Multiplex	40	2500	940	81.193.+++
Urphen (grün)	50	2500	950	81.195.+++
Buchenblock	50	2500	950	81.197.+++
Stahl*	42	2500	942	81.199.+++

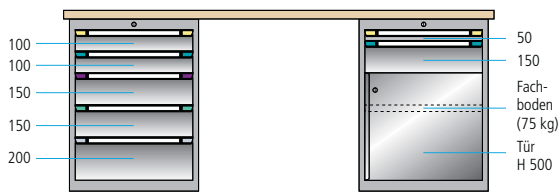

Platte	Plattenstärke mm	Breite mm	Höhe mm	Art.-Nr.
Multiplex	40	2000	840	84.602.+++
Urphen (grün)	50	2000	850	84.604.+++
Buchenblock	50	2000	850	84.606.+++
Stahl*	42	2000	842	84.610.+++
Multiplex	40	2500	840	84.603.+++
Urphen (grün)	50	2500	850	84.605.+++
Buchenblock	50	2500	850	84.607.+++
Stahl*	42	2500	842	84.611.+++



Art.-Nr. **84.532.502**
Anthrazitgrau, RAL 7016
Lichtgrau, RAL 7035

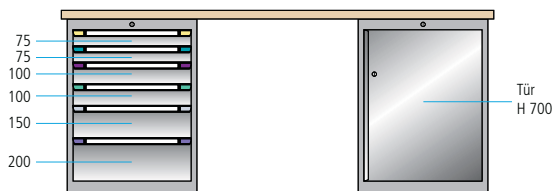

Platte	Plattenstärke mm	Breite mm	Höhe mm	Art.-Nr.
Multiplex	40	2000	840	84.592.+++
Urphen (grün)	50	2000	850	84.594.+++
Buchenblock	50	2000	850	84.596.+++
Stahl*	42	2000	842	84.600.+++
Multiplex	40	2500	840	84.593.+++
Urphen (grün)	50	2500	850	84.595.+++
Buchenblock	50	2500	850	84.597.+++
Stahl*	42	2500	842	84.601.+++



Art.-Nr. **84.552.501**
Taubenblau, NCS S 4040-R70 B
Hellblau, NCS S 1060-R80 B

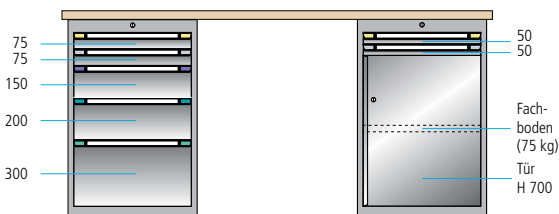

Platte	Plattenstärke mm	Breite mm	Höhe mm	Art.-Nr. Ergo Universal
Multiplex	40	2000	940	81.208.+++
Urphen (grün)	50	2000	950	81.210.+++
Buchenblock	50	2000	950	81.212.+++
Stahl*	42	2000	942	81.214.+++
Multiplex	40	2500	940	81.209.+++
Urphen (grün)	50	2500	950	81.211.+++
Buchenblock	50	2500	950	81.213.+++
Stahl*	42	2500	942	81.215.+++



Art.-Nr. **84.603.501**
Taubenblau, NCS S 4040-R70 B
Hellblau, NCS S 1060-R80 B

Einzelteile für Standardwerkbänke



Gehäuse für Schubladenschränke

mit Key Lock / Code Lock

für Schrankbreite mm

605

Höhe mm	Nutzhöhe mm	Tiefe mm	Art.-Nr. Key Lock	Art.-Nr. Code Lock
180	150	695	52.252.+++	-
400	300	695	51.194.+++	84.126.+++
600	500	695	51.195.+++	84.127.+++
800	700	695	51.207.+++	84.128.+++
900	800	695	51.573.+++	84.129.+++



Einbauten

Taubengrau lackiert,
NCS S 4502-B

für Schrankbreite mm

605

Ausführung	Breite mm	Nutztiefe mm	Höhe mm	Tragkraft kg	Art.-Nr.
Fachboden	590	600	25	75	81.917.000
Einlegeboden	590	600	45	75	65.981.000



Flügeltüren

1-flügelig, für Schrankbreite 605 mm, inkl. Schloss

Türanschlag

links

rechts

Höhe mm	Breite mm	Tiefe	Art.-Nr.	Art.-Nr.
350	543	29	50.838.+++	50.833.+++
500	543	29	50.853.+++	50.845.+++
700	543	29	50.856.+++	50.847.+++

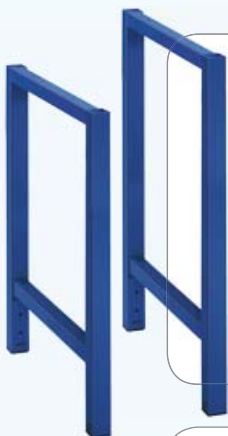

Unterbauten

Ausführung

Höhe mm

Tiefe mm

Art.-Nr.

Werkbankfuss aus Profilrohr 50 x 50 mm	800	674	63.698.+++
Werkbankfuss «Ergo Universal» 50 x 50 mm	900	674	63.702.+++
Höhenverstellung 800-1100 mm (50 mm-Raster)	-	-	56.709.000
Bodenbefestigung	-	-	56.714.000
Sockel schwarz, NCS S 9000-N, für Schrank B 605	50	695	55.926.000
Sockel schwarz, NCS S 9000-N, für Schrank B 605	100	695	55.930.000

Quertraverse

von Fuss links zu Fuss rechts

für Werkbankbreite mm

Anzahl Füße

Längen mm

Art.-Nr.

1500	2	1 x 1208	56.812.+++
2000	2	1 x 1708	56.814.+++
2500	2	1 x 2208	56.815.+++
2500	3	2 x 1084	56.816.+++
3000	2	1 x 2708	56.822.+++
3000	3	2 x 1334	56.817.+++



Schubladen

Tragkraft **75 kg**, 200 kg auf Anfrage, in Schubladenschränken mit Höhe 180 mm kann nur eine Schublade FH 150 mm eingebaut werden

für Schrankbreite mm **605**

Fronthöhe mm	Nutztiefe mm	Nutzhöhe mm	Mantelhöhe mm	Art.-Nr.
50	600	33	29	51.240.+++
75	600	58	49	51.241.+++
100	600	83	76	51.242.+++
125	600	108	76	51.243.+++
150	600	133	126	51.244.+++
200	600	183	176	51.245.+++
250	600	233	176	51.246.+++
300	600	283	276	51.247.+++



Werkbankplatten

Ausführung	Stärke mm	Art.-Nr.
Multiplexplatten	40/50	Seite 56
Urphenplatten (grün)	50	Seite 56
Buchenblockplatten	40/50	Seite 56
Kunstharzplatten	40	Seite 57
Nitrilplatten	40/50	Seite 57
Multiplexplatten mit Chromblechbelag	40	Seite 57
Stahlblechbeläge einzeln für Multiplexplatten	40/50	Seite 57

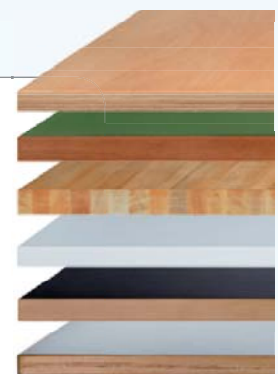

NEU

Universelle Werkbankaufbauten

Das modulare System – universell einsetzbar, egal ob Standardwerkbank oder Kompaktwerkbank. Das kompatible Aufbautensystem besticht durch seine variantenreiche Kombinierbarkeit, siehe ab Seite 70



Werkbankplatten

Multiplex

Universell einsetzbar

Aus gedämpften Buchenfurnieren mehrschichtig wasserfest verleimt (DIN 68705), Kanten gebrochen, Oberfläche geschliffen, geölt und gewachst. Spritzwasserfest, schmutzabweisend und weitgehend unempfindlich gegen Öl und Fett. Die Oberfläche kann leichte Holzverfärbungen und gesunde Wirbel aufweisen. Kanten können vereinzelt sauber ausgekittete Randsrisse besitzen (EN 635-2 B).

* 2 x 1500 mm verleimt

Sondergrössen pro m²:

Max. Grösse 2500 x 1250 mm (B x T).
Kanten gebrochen, Oberfläche geschliffen, geölt und gewachst. Max. Belastung 350 kg.

Breite mm	Tiefe mm	Stärke mm	Art.-Nr.
1000	700	40	81.346.000
1250	700	40	81.347.000
1500	700	40	42.850.000
2000	700	40	42.851.000
2500	700	40	42.852.000
3000*	700	40	42.853.000
1500	750	40	40.025.000
2000	750	40	40.027.000
2500	750	40	40.028.000
3000*	750	40	42.858.000
		40	39.344.000
		50	41.995.000

Urphen (grün)

Widerstandsfähig und elegant

Werkbankplatte mit Nuttschicht aus druckfestem, strapazierfähigem Urphen Grün und chemikalienbeständiger, kratzfester UV-Lackierung. Urphen ist sehr widerstandsfähig, spritzwasserfest, schmutzabweisend und unempfindlich gegen Öl und Fett.

Mittellage aus verzugsfreier, verdichteter Spanplatte, Güteklasse E1 (DIN 68 761), Gegenzug mit Hartpressplatte belegt. Mit Buchenfurnierkante allseitig 3 mm.

Folgende **drei Farben** sind zusätzlich auf Anfrage erhältlich:

.910	.920	.930
Blau	Grau	Rot

Sondergrössen pro m²:

Max. Grösse 3500 x 1250 mm (B x T),
ohne Kanten, Farben: grün, blau, grau, rot.
Bitte bei Bestellung die gewünschte Farbe angeben.

Breite mm	Tiefe mm	Stärke mm	Art.-Nr.
1000	700	50	81.352.900
1250	700	50	81.353.900
1500	700	50	64.176.900
2000	700	50	64.177.900
2500	700	50	64.178.900
1500	750	50	40.066.900
2000	750	50	40.068.900
2500	750	50	40.069.900
		50	39.957.000

Buchenblock

Extrem belastbar

Aus gedämpften Buchenstäben, wasserfest verleimt, Kanten gebrochen, Oberfläche geschliffen, geölt und gewachst. Die Platte ist spritzwasserfest, schmutzabweisend und weitgehend unempfindlich gegen Öl und Fett.

Die Oberfläche kann leichte Holzverfärbungen und gesunde Wirbel aufweisen (DIN 68705, Güteklasse 1).

Sondergrössen pro m²:

Max. Grösse 3000 x 1200 mm (B x T),
Kanten gebrochen, Oberfläche geschliffen, geölt und gewachst. Max. Belastung 350 kg.

Breite mm	Tiefe mm	Stärke mm	Art.-Nr.
1000	700	50	64.580.000
1250	700	50	81.348.000
1500	700	50	89.688.000
2000	700	50	89.689.000
2500	700	50	89.690.000
3000	700	50	89.691.000
1500	750	50	40.001.000
2000	750	50	40.003.000
2500	750	50	40.004.000
3000	750	50	40.005.000
		40	39.075.000
		50	39.020.000



Werkbankplatten standardmässig ohne Vormontage. Die Buchenplatten müssen zwingend mit den Unterbauten verschraubt und dürfen nicht mit Stahlblechbelägen versehen werden, da sich sonst die Platte verziehen kann. Vormontage auf Anfrage.

Kunstharz

Mittellage aus nahezu verzugsfreier, verdichteter Spanplatte, Güteklasse E1, gefertigt nach Norm EN 312-3. Oberfläche beidseitig HPL-Belag (High Pressure Laminat), 0,7 mm stark. Lichtgrau NCS S 1500-N, gefertigt nach Norm EN 438-2. Mittellage und Oberfläche mit Ein-Komponenten-PVAC-Klebstoff nach Norm EN 204 verklebt. Kanten allseitig mit PVC-Umleimer 2 mm grau. Temperaturbeständigkeit bis 180 Grad während 20 Minuten, kurzzeitig beständig gegen Zigarettenglut. Gute Abrieb- und Kratzfestigkeit, hohe Chemikalienbeständigkeit sowie resistent gegen Öl und Fett.

Sondergrößen pro m²:

Max. Grösse 3000 x 1000 mm (B x T).

Kanten allseitig mit PVC-Umleimer 2 mm grau.

Max. Belastung 350 kg.

Breite mm	Tiefe mm	Stärke mm	Art.-Nr.
1000	700	40	42.940.000
1250	700	40	42.941.000
1500	700	40	42.942.000
2000	700	40	42.943.000
2500	700	40	42.944.000
1500	750	40	39.082.000
2000	750	40	39.083.000
2500	750	40	39.134.000
3000	750	40	39.084.000
		40	39.085.000

Nitril

Rutschhemmend durch Gummibelag

Stabiler Massivholzkern, beidseitig HDF beschichtet. Deckbelag aus NBR-Gummi (Nitril-Butadien-Kautschuk) mittelhart, schwarz, 4 mm stark, mit glatter Oberfläche. Buchenfurnierkante allseitig 3 mm. Einsatzbereiche -10 bis +70 Grad. Beständigkeiten: Gut bei Öl, gut bis bedingt bei Treibstoffen. Keine Empfehlung bei Säure, Lauge und Aceton.

Sondergrößen pro m²:

Max. Grösse 3000 x 1000 mm (B x T). 4 mm glatt, schwarz mit Massivholzkern, beidseitig HDF beschichtet, **ohne Kanten**. Max. Belastung 350 kg.

Breite mm	Tiefe mm	Stärke mm	Art.-Nr.
1000	700	40	42.945.000
1250	700	40	42.946.000
1500	700	40	42.947.000
2000	700	40	42.948.000
2500	700	40	42.949.000
1500	750	40	42.922.000
2000	750	40	42.923.000
2500	750	40	42.924.000
3000	750	40	42.925.000
		40	39.952.000
		50	39.956.000

Multiplexplatten mit Chromblechbelag

Platten 40 mm stark, Chromstahl-Blechbelag 1,5 mm frontseitig nach unten und 15 mm nach innen eingelassen, hinten nach unten gebogen und verschraubt. Blechabdeckungen seitlich offen, die Multiplexplatte ist sichtbar. Für hohe mechanische und chemische Beanspruchung geeignet.

* 2 x 1500 mm verleimt

Sondergrößen pro m²:

Max. Grösse 3000 x 1250 mm (B x T).

Breite mm	Tiefe mm	Stärke mm	Art.-Nr.
1500	700	40	42.898.000
2000	700	40	42.899.000
2500	700	40	42.900.000
3000*	700	40	42.901.000
1500	750	40	42.906.000
2000	750	40	42.907.000
2500	750	40	42.908.000
3000*	750	40	42.909.000
		50	auf Anfrage

Stahlblechbelag

sendzimirverzinkt,

passend zu Multiplex-Platten (separat bestellen)

Abdeckung aus sendzimirverzinktem 1,5 mm starken Stahlblechbelag für 40 mm starke Multiplexplatten. Frontseitig nach unten und 15 mm nach innen eingelassen, hinten nach unten gebogen und verschraubt. Blechabdeckungen seitlich offen, die Multiplexplatte ist sichtbar. Für hohe mechanische und chemische Beanspruchung geeignet.

* 2 x 1500 mm verleimt

Sondergrößen pro m²:

Max. Grösse 3000 x 1250 mm (B x T).

1500	700	40	64.777.000
2000	700	40	65.651.000
2500	700	40	65.652.000
3000*	700	40	65.653.000
1500	750	40	210.263.000
2000	750	40	210.269.000
2500	750	40	210.291.000
3000*	750	40	210.262.000
		50	41.999.000

Hinweis: Andere Platten-Ausführungen und -Abmessungen auf Anfrage.

Werkbankplatten-Zubehör

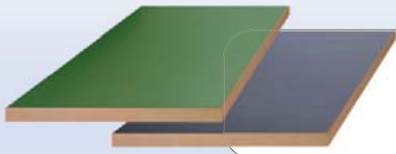

Buchenfurnierkante für Urphenplatten/Nitrilplatten

Furnierkante für Plattenstärke 40 und 50 mm.

Stärke mm	Einheit	Art.-Nr.
3	pro lfm	39.031.000

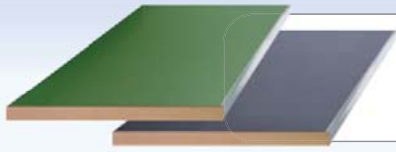

Alukante für Urphenplatten/Nitrilplatten

Alukante nur für Plattenstärke 50 mm.

Stärke mm	Einheit	Art.-Nr.
2	pro lfm	43.400.000

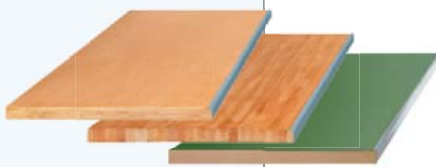

Stahl-Kantenschutzwinkel

Kantenschutzwinkel auf Oberseite versenkt und komplett montiert. Ausführung: Stahlblech. Farbe L-Profil: Grau, NCS S 4502-B. Farbe U-Profil: Anthrazitgrau, RAL 7016.

Ausführung

	Plattenstärke mm	Einheit	Art.-Nr.
L-Profil für Multiplexplatten/Buchenplatten	40/50	pro lfm	39.152.000
U-Profil für Urphenplatten	50	pro lfm	39.032.000



Gehrungszuschlag zu Kantenschutz-U aus Stahl für Urphenplatte

Wird der Stahl-Kantenschutzwinkel über eine oder mehrere Ecken der Werkbankplatte geführt, muss pro Ecke eine Eckschweissung mitingerechnet werden.

Ausführung

	Pro Ecke/Ausführung	Art.-Nr.
Eckschweissung	1, 2, 4	39.298.000



Rückwände

Inklusive Befestigungsmaterial. Ausführung: aus Multiplex, 150 mm hoch, Stärke 20 mm, farblos grundiert.

Breite mm	Stärke mm	Art.-Nr.
1500	19	89.812.000
2000	19	89.813.000
2500	19	89.814.000
3000	19	89.815.000
Sondergrösse: pro lfm (max. 3000 mm)		89.816.000

Seitenwände

Inklusive Befestigungsmaterial. Ausführung: aus Multiplex, 150 mm hoch, Stärke 19 mm, farblos grundiert.

Sondergrösse: pro lfm (max. 1250 mm)

Plattentiefe mm	Tiefe mm	Art.-Nr.
700	720	89.817.000
750	770	89.818.000
		89.820.000



Ablagen mit Abrollrand

Ausführung: MDF-Platte (mitteldichte Faserplatte) mit dreiseitigem (hinten und seitlich), 8 mm überstehendem Buchenabrollrand. Tiefe 300 mm, Stärke 19 mm. Max. Tragkraft 20 kg pro Laufmeter. Allseitig farblos grundiert, ohne Konsolen (siehe nachstehend).

Sondergrösse: pro lfm (max. 3500 mm), max. Auflageabstand 1100 mm

Breite mm	Konsolen	Art.-Nr.
1500	2	44.043.000
2000	3	44.044.000
2500	3	44.045.000
3000	4	44.046.000

39.214.000



Konsolen höhenverstellbar

Die Konsolen (Tiefe 280 mm) ermöglichen das Verstellen der Ablage mit Abrollrand auf vier verschiedene Höhen. Sie werden durch die Werkbankplatte verschraubt (Vormontage notwendig, siehe nachstehend). Ausführung: aus Vierkantstahlrohr, inklusive Befestigungsmaterial pro Stück. Farbe: Lichtgrau, RAL 7035.

Vormontage pro Konsole

Verwendung für	Höhenverstellung mm	Art.-Nr.
Standardwerkbenke	230, 270, 310, 350	44.047.000
Kompaktwerkbenke	230, 270, 310, 350	340.871.020
		39.208.000

Ablageböden Fuss-zu-Fuss

Für Standardwerkbanken mit 2 Werkbankfüßen (mit oder ohne Hängeschrank), aus Multiplexplatten, Stärke 20 mm, oberflächenbehandelt, ab 1500 mm mit Traverse empfohlen (siehe Seite 54).

Breite mm	Tiefe mm	Art.-Nr.
750	570	55.924.000
1000	570	55.918.000
1250	570	64.168.000
1500	570	64.169.000
2000	570	64.170.000
2500	570	64.171.000
3000	570	64.172.000

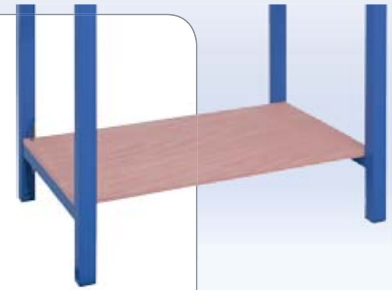

Ablageböden Fuss-zu-Schrank

Für Standardwerkbanken mit 1 Werkbankfuß und 1 Schrank, aus Multiplexplatten, Stärke 20 mm, oberflächenbehandelt. Inklusive Auflegewinkeln.

Breite mm	Tiefe mm	Art.-Nr.
1250	570	64.173.000
1500	570	64.174.000
2000	570	64.175.000



Stoss- und Plattenverbindungen

Vormontage für Gewindemuffen

Verwendung für	Anzahl Verschraubungen	Art.-Nr.
Werkbank-Fuss und -Gehäuse	4 M10-Schrauben exkl. Vormontage	39.160.000
Werkbank-Fuss und -Gehäuse	4 M10-Schrauben inkl. Vormontage	39.161.000



Stossverbindungen über Schrank und Werkbankfuß

Stossverbindung passend für Schubladenschrank, verbindet die Werkbankplatte ohne Versatz mit Holzfeder und Nut über dem Schrank bei Doppel- und Reihenwerkbanken. Federbreite 20 mm. Lieferumfang: Nuteinfassung und Holzfeder.

Plattentiefe mm	Federlänge mm	Stärke mm	Art.-Nr.
650 - 799	630	4	39.320.000
800 - 1000	730	4	39.321.000

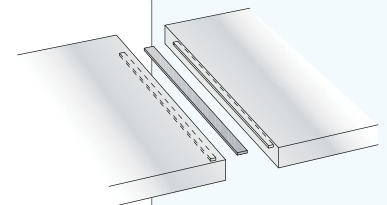

Plattenverbindung mit Anschlusszarge

Verbindet den Winkelanbau mit dem Arbeitstisch. Befestigung mit Stahlmuffen und Sechskantschrauben. Stärke 3 mm. Eine Abstützung ist erforderlich. Inklusive Befestigungsmaterial, ohne Vormontage. Ausführung: Stahlblech. Farbe: Lichtgrau, RAL 7035.

Breite mm	Ausführung	Plattentiefe mm	Stärke mm	Art.-Nr.
100	Verbindung	500	3	39.204.000
	Vormontage	-	-	39.206.000

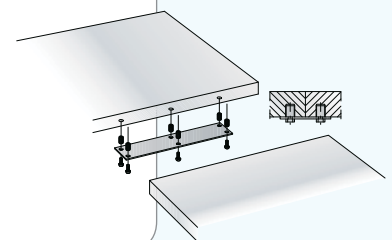

Plattenverbindung mit Spannelement

Die Werkbankplatten werden mit den eingelegten Spannelementen stabil und sicher auf der Unterseite miteinander verspannt. Im Lieferumfang sind die benötigten Aussparungen enthalten. Plattenverbindung aus Stahl. Vorzugsweise als Paar einzusetzen. Immer in Kombination mit Stossverbindung über Schrank zu verwenden. Inklusive Vormontage.

Länge Spannelement mm	Art.-Nr.
65	40.165.000
150*	40.166.000

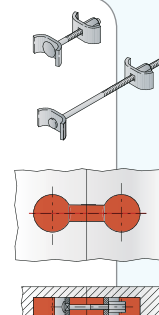

* für Werkbankplatten mit Mittellage aus Spanplatten (ESA)

Kompaktwerkbenke mit Key Lock und Code Lock

Breite **1000** x Tiefe **700** mm

(Ausführung mit Code-Lock nicht möglich)



Art.-Nr. **64.806.501**
Taubenblau, NCS S 4040-R70 B
Hellblau, NCS S 1060-R80 B

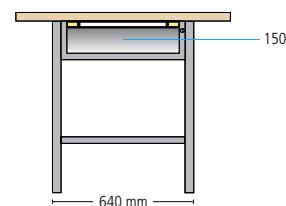

Platte	Plattenstärke mm	Breite mm	Höhe mm	Art.-Nr. Key Lock
Multiplex	40	1000	845	64.800.+++
Urphen (grün)	50	1000	855	64.801.+++
Buchenblock	50	1000	855	64.802.+++

Art.-Nr. **64.812.502**
Anthrazitgrau, RAL 7016
Lichtgrau, RAL 7035

Breite **1500** x Tiefe **700** mm



Art.-Nr. **82.033.200**
Anthrazitgrau, RAL 7016

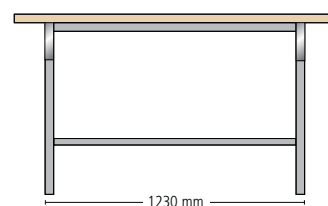

Platte	Plattenstärke mm	Breite mm	Höhe mm	Art.-Nr.*
Multiplex	40	1500	845	82.033.+++
Urphen (grün)	50	1500	855	82.346.+++
Buchenblock	50	1500	855	82.348.+++

* nur einfarbig erhältlich



Art.-Nr. **86.300.501**
Taubenblau, NCS S 4040-R70 B
Hellblau, NCS S 1060-R80 B
(mit **Code Lock**)

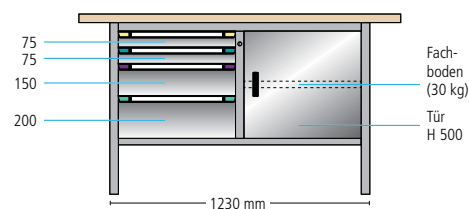

Platte	Plattenstärke mm	Breite mm	Höhe mm	Art.-Nr. Key Lock	Art.-Nr. Code Lock
Multiplex	40	1500	845	64.815.+++	86.300.+++
Urphen (grün)	50	1500	855	64.816.+++	86.301.+++
Buchenblock	50	1500	855	64.817.+++	86.302.+++

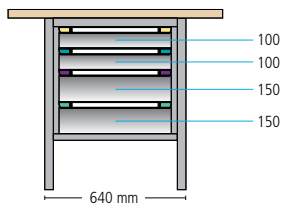
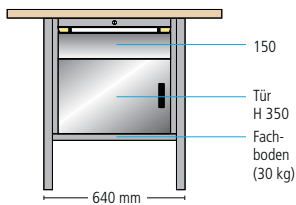

Platte	Plattenstärke mm	Breite mm	Höhe mm	Art.-Nr. Key Lock	Breite mm	Höhe mm	Art.-Nr. Key Lock
Multiplex	40	1000	845	64.806.+++	1000	845	64.812.+++
Urphen (grün)	50	1000	855	64.807.+++	1000	855	64.813.+++
Buchenblock	50	1000	855	64.808.+++	1000	855	64.814.+++



Key Lock



Code Lock



Multiplex



Urphen (Grün)



Buchenblock

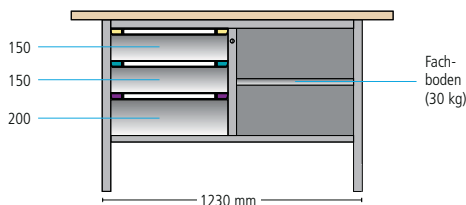
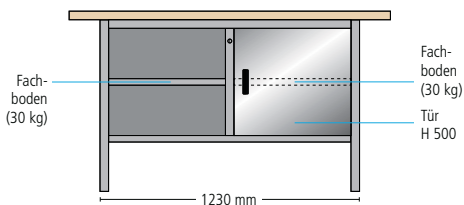

Platte	Plattenstärke mm	Breite mm	Höhe mm	Art.-Nr. Key Lock	Breite mm	Höhe mm	Art.-Nr. Key Lock
Multiplex	40	1500	845	64.803.+++	1500	845	64.809.+++
Urphen (grün)	50	1500	855	64.804.+++	1500	855	64.810.+++
Buchenblock	50	1500	855	64.805.+++	1500	855	64.811.+++

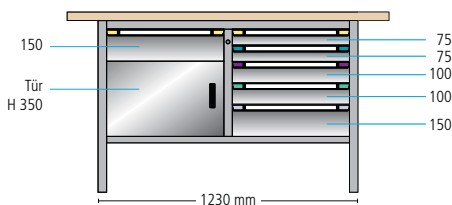
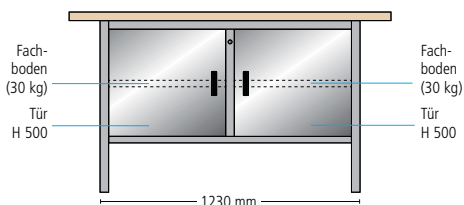

Platte	Plattenstärke mm	Breite mm	Höhe mm	Art.-Nr. Key Lock	Breite mm	Höhe mm	Art.-Nr. Key Lock
Multiplex	40	1500	845	64.818.	1500	845	64.824.+++
Urphen (grün)	50	1500	855	64.819.	1500	855	64.825.+++
Buchenblock	50	1500	855	64.820.	1500	855	64.826.+++



Kompaktwerkbänke mit Key Lock und Code Lock

Breite **2000** x Tiefe **700** mm



Art.-Nr. **64.821.501**
Taubenblau, NCS S 4040-R70 B
Hellblau, NCS S 1060-R80 B



Key Lock



Code Lock

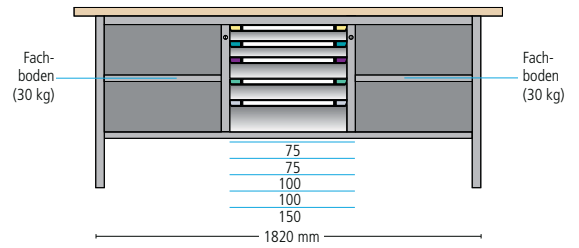

Platte	Plattenstärke mm	Breite mm	Höhe mm	Art.-Nr. Key Lock
Multiplex	40	2000	845	64.821.+++
Urphen (grün)	50	2000	855	64.822.+++
Buchenblock	50	2000	855	64.823.+++

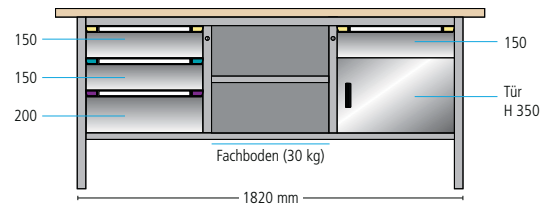
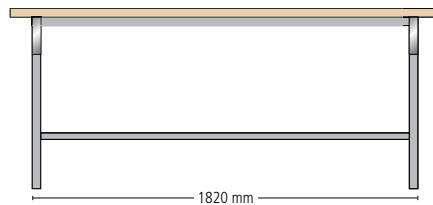

Platte	Plattenstärke mm	Breite mm	Höhe mm	Art.-Nr.* Key Lock	Plattenstärke mm	Breite mm	Höhe mm	Art.-Nr. Key Lock
Multiplex	40	2000	845	82.034.+++	40	2000	845	64.836.+++
Urphen (grün)	50	2000	855	82.347.+++	50	2000	855	64.837.+++
Buchenblock	50	2000	855	82.349.+++	50	2000	855	64.838.+++

* nur einfarbig erhältlich

Breite **2500/3000** x Tiefe **700** mm

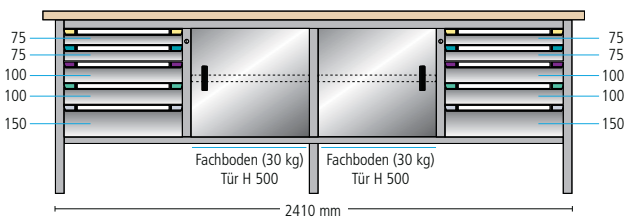

Platte	Plattenstärke mm	Breite mm	Höhe mm	Art.-Nr. Key Lock
Multiplex	40	2500	845	64.839.+++
Urphen (grün)	50	2500	855	64.840.+++
Buchenblock	50	2500	855	64.841.+++
Multiplex	40	3000	845	64.842.+++
Urphen (grün)	50	3000	855	64.843.+++
Buchenblock	50	3000	855	64.844.+++

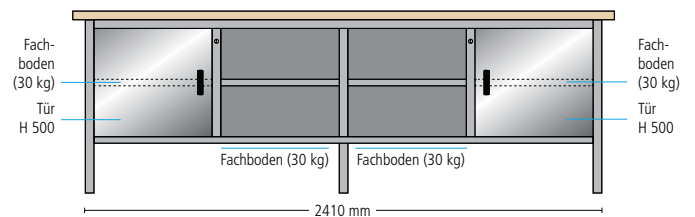

Platte	Plattenstärke mm	Breite mm	Höhe mm	Art.-Nr. Key Lock
Multiplex	40	2500	845	64.848.+++
Urphen (grün)	50	2500	855	64.849.+++
Buchenblock	50	2500	855	64.850.+++
Multiplex	40	3000	845	64.851.+++
Urphen (grün)	50	3000	855	64.852.+++
Buchenblock	50	3000	855	64.853.+++

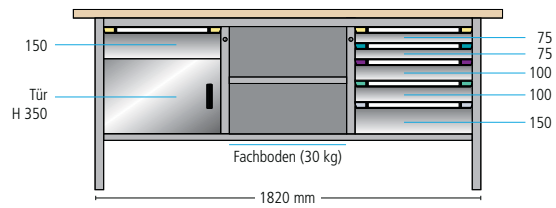
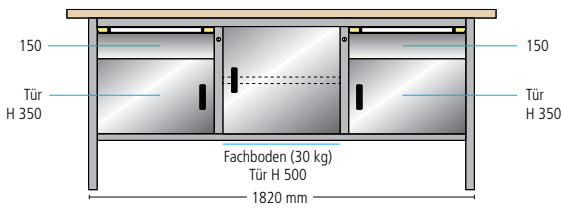

Platte	Plattenstärke mm	Breite mm	Höhe mm	Art.-Nr. Key Lock
Multiplex	40	2000	845	64.827.+++
Urphen (grün)	50	2000	855	64.828.+++
Buchenblock	50	2000	855	64.829.+++

Platte	Plattenstärke mm	Breite mm	Höhe mm	Art.-Nr. Key Lock
Multiplex	40	2000	845	64.833.+++
Urphen (grün)	50	2000	855	64.834.+++
Buchenblock	50	2000	855	64.835.+++

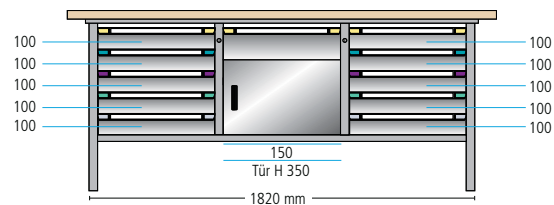
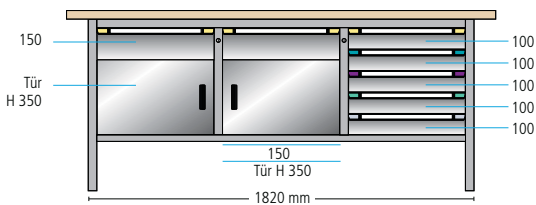

Platte	Plattenstärke mm	Breite mm	Höhe mm	Art.-Nr. Key Lock	Art.-Nr. Code Lock
Multiplex	40	2000	845	64.845.+++	86.303.+++
Urphen (grün)	50	2000	855	64.846.+++	86.304.+++
Buchenblock	50	2000	855	64.847.+++	86.305.+++

Platte	Plattenstärke mm	Breite mm	Höhe mm	Art.-Nr. Key Lock
Multiplex	40	2000	845	64.854.+++
Urphen (grün)	50	2000	855	64.855.+++
Buchenblock	50	2000	855	64.856.+++

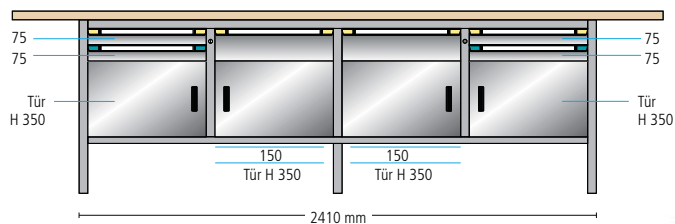

Platte	Plattenstärke mm	Breite mm	Höhe mm	Art.-Nr. Key Lock	Art.-Nr. Code Lock
Multiplex	40	2500	845	64.857.+++	86.306.+++
Urphen (grün)	50	2500	855	64.858.+++	86.307.+++
Buchenblock	50	2500	855	64.859.+++	86.308.+++
Multiplex	40	3000	845	64.860.+++	64.793.+++
Urphen (grün)	50	3000	855	64.861.+++	64.794.+++
Buchenblock	50	3000	855	64.862.+++	64.795.+++



Art.-Nr. **64.836.501**
Taubenblau, NCS S 4040-R70 B
Hellblau, NCS S 1060-R80 B



Art.-Nr. **86.306.502**
Anthrazitgrau, RAL 7016
Lichtgrau, RAL 7035
(mit Code Lock)



Einzelteile für Kompaktwerkbanken

Kompaktwerkbank-Untergestelle

mit Key Lock / Code Lock

Gesamthöhe 805 mm, Nutzhöhe 500 mm



Ausführung	Breite mm	Tiefe mm	Art.-Nr. Untergestell ohne Key Lock	Art.-Nr. nur Key Lock	Art.-Nr. Untergestelle mit Code Lock
4-Fuss-Untergestell mit 1 Abteil, + Schliessung (1 Schloss)	640	695	64.300.+++	64.415.000	-
4-Fuss-Untergestell mit 2 Abteilen, + Schliessung (1 Schloss)	1230	695	64.301.+++	64.415.000	64.996.+++
4-Fuss-Untergestell mit 3 Abteilen, + Schliessung (2 Schlösser)	1820	695	64.302.+++	64.567.000	64.997.+++
4-Fuss-Untergestell mit 3 Abteilen, in der Mitte mit zurückgesetztem Boden, + Schliessung (2 Schlösser)	1820	695	64.304.+++	64.567.000	64.408.+++
6-Fuss-Untergestell mit 4 Abteilen, + Schliessung (2 Schlösser)	2410	695	64.303.+++	64.567.000	64.998.+++
Höhenverstellung, Satz à 4 Stück	-	-	64.414.000	-	-
Höhenverstellung, Satz à 6 Stück	-	-	64.409.000	-	-
Bodenbefestigung	-	-	64.418.000	-	-
Programmierkit zu Code Lock Schloss, zur Programmierung des Schlosses ab PC/Laptop und zur Energiezufuhr bei einer Notöffnung (optional)	-	-	-	-	64.650.000

Einbauten/Unterbauten

für Kompaktwerkbank-Abteil



Ausführung	Nutztiefe mm	Höhe mm	Tragkraft kg	Art.-Nr.
Fach-/Einlegeboden, verzinkt	600	25	25	64.413.000

Flügelüren

1-flügelig, für Schrankbreite 600 mm



Höhe mm	Türanschlag		rechts/links	
	Türbreite mm	links	rechts	Art.-Nr.
350	546	64.412.+++	64.411.+++	-
500	546	-	-	64.410.+++

Schubladen

für Kompaktwerkbank-Abteile mit Nutzhöhe 500 mm, Tragkraft 75 kg



Fronthöhe mm	für Kompaktwerkbank-Abteil			
	Nutztiefe mm	Nutzhöhe mm	Mantelhöhe mm	Art.-Nr.
75	600	58	49	64.350.+++
100	600	83	76	64.351.+++
150	600	133	126	64.353.+++
200	600	183	176	64.354.+++
250	600	233	176	64.355.+++
300	600	283	276	64.356.+++



Werkbankplatten für Kompaktwerkbanken

Multiplex

Universell einsetzbar

Aus gedämpften Buchenfurnieren mehrschichtig wasserfest verleimt (DIN 68705), Kanten gebrochen, Oberfläche geschliffen, geölt und gewachst. Spritzwasserfest, schmutzabweisend und weitestgehend unempfindlich gegen Öl und Fett. Die Oberfläche kann leichte Holzverfärbungen und gesunde Wirbel aufweisen. Kanten können vereinzelt sauber ausgekittete Randrisse besitzen (EN 635-2 B).

* 2 x 1500 mm verleimt

Breite mm	Tiefe mm	Stärke mm	Art.-Nr.
1000	700	40	64.570.000
1500	700	40	64.571.000
2000	700	40	64.572.000
2500	700	40	64.573.000
3000*	700	40	64.574.000



Urphen (grün)

Widerstandsfähig und elegant

Werkbankplatte mit Nutzschrift aus druckfestem, strapazierfähigem Urphen Grün und chemikalienbeständiger, kratzfester UV-Lackierung. Urphen ist sehr widerstandsfähig, spritzwasserfest, schmutzabweisend und unempfindlich gegen Öl und Fett.

Mittellage aus verzugsfreier, verdichteter Spanplatte, Güteklasse E1 (DIN 68 761), Gegenzug mit Hartpressplatte belegt. Mit Buchenfurnierkante allseitig 3 mm.

Folgende **drei Farben** sind zusätzlich auf Anfrage erhältlich:



Breite mm	Tiefe mm	Stärke mm	Art.-Nr.
1000	700	50	64.590.000
1500	700	50	64.591.000
2000	700	50	64.592.000
2500	700	50	64.593.000
3000	700	50	64.594.000



Buchenblock

Extrem belastbar

Aus gedämpften Buchenstäben, wasserfest verleimt, Kanten gebrochen, Oberfläche geschliffen, geölt und gewachst. Die Platte ist spritzwasserfest, schmutzabweisend und weitgehend unempfindlich gegen Öl und Fett.

Die Oberfläche kann leichte Holzverfärbungen und gesunde Wirbel aufweisen (DIN 68705, Güteklasse 1).

Breite mm	Tiefe mm	Stärke mm	Art.-Nr.
1000	700	50	64.580.000
1500	700	50	64.581.000
2000	700	50	64.582.000
2500	700	50	64.583.000
3000	700	50	64.584.000

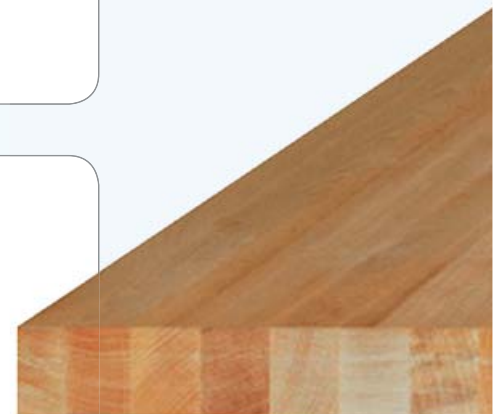

Hinweis: Andere Platten-Ausführungen und -Abmessungen auf Anfrage.

NEU

Universelle Werkbankaufbauten

Das modulare System – universell einsetzbar, egal ob Standardwerkbank oder Kompaktwerkbank. Das kompatible Aufbausystem besteht durch seine variantenreiche Kombinierbarkeit, siehe ab Seite 70



Werkbankplatten standardmässig ohne Vormontage. Die Buchenplatten müssen zwingend mit den Unterbauten verschraubt und dürfen nicht mit Stahlblechbelägen versehen werden, da sich sonst die Platte verziehen kann. Vormontage auf Anfrage.

Mobile Werkbänke

Grösstmögliche Mobilität und gleichzeitig stabile Arbeitsfläche dank Fahrereinheit zum Wegklappen!
Als Option auch mit einem Schraubstock erhältlich.



Breite 1000 x Tiefe 700 mm



Art.-Nr. **84.660.502**
Anthrazitgrau, RAL 7016
Lichtgrau, RAL 7035
(exkl. Einteilungsmaterial)

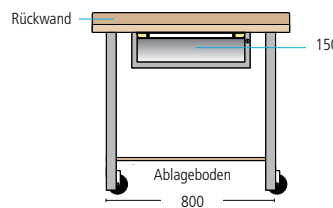

Platte	Plattenstärke mm	Höhen mm	Art.-Nr.
Multiplex	40	870/890	94.929.+++
Urphen (grün)	50	880/900	84.649.+++
Buchenblock	50	880/900	84.650.+++

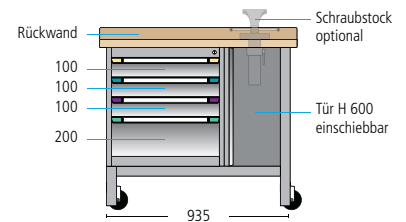

Platte	Plattenstärke mm	Höhen mm	Art.-Nr.
Multiplex	40	870/890	82.652.+++
Urphen (grün)	50	880/900	82.654.+++
Buchenblock	50	880/900	82.653.+++

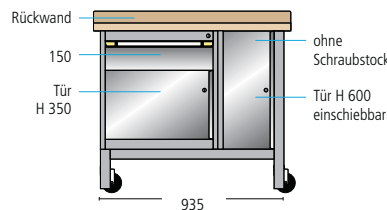

Platte	Plattenstärke mm	Höhen mm	Art.-Nr.
Multiplex	40	870/890	84.654.+++
Urphen (grün)	50	880/900	84.655.+++
Buchenblock	50	880/900	84.656.+++

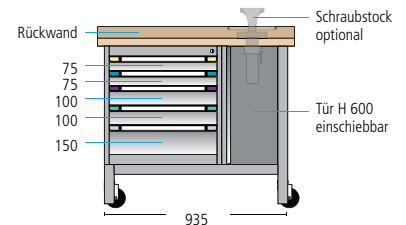

Platte	Plattenstärke mm	Höhen mm	Art.-Nr.
Multiplex	40	870/890	82.655.+++
Urphen (grün)	50	880/900	82.657.+++
Buchenblock	50	880/900	82.656.+++

Schraubstock für Mobile Werkbänke



Schraubstock und Zubehör

Ausführung	Art.-Nr.
Schraubstock, Backenbreite 115 mm	64.157.000
Höhenverstelllift, Hub 240 mm	65.561.000
Klapplift mit Höhenverstellung, Hub 270 mm	64.156.000

» Einzelteile für Mobile Werkbänke
ab Seite 68

» Einteilungsmaterial und Thur Script
ab Seite 94



Art.-Nr. **84.657.501**
Taubenblau, NCS S 4040-R70 B
Hellblau, NCS S 1060-R80 B
(exkl. Einteilungsmaterial)

Breite 1500 x Tiefe 700 mm

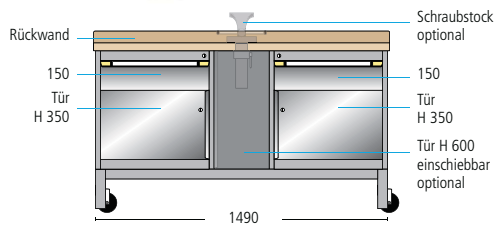
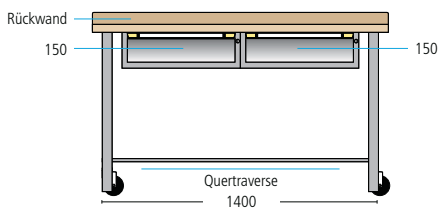

Platte	Plattenstärke mm	Höhen mm	Art.-Nr.
Multiplex	40	870/890	84.651.+++
Urphen (grün)	50	880/900	84.652.+++
Buchenblock	50	880/900	84.653.+++

Plattenstärke mm	Höhen mm	Art.-Nr.
40	870/890	82.658.+++
50	880/900	82.660.+++
50	880/900	82.659.+++

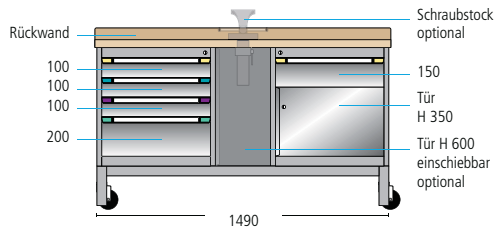
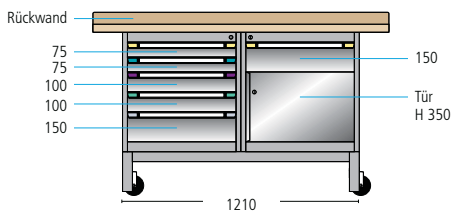

Platte	Plattenstärke mm	Höhen mm	Art.-Nr.*
Multiplex	40	870/890	84.657.+++
Urphen (grün)	50	880/900	84.658.+++
Buchenblock	50	880/900	84.659.+++

Plattenstärke mm	Höhen mm	Art.-Nr.
40	870/890	82.661.+++
50	880/900	82.663.+++
50	880/900	82.662.+++



Tür einschiebbar

optional für das Schraubstock-
Abteil der mobilen Werkbänke,
Breite 1500 mm

Höhe	Art.-Nr.
600	63.735.+++



Hinweis

Mobile Werkbänke mit Multiplex- und Buchenblockplatten sind auch mit Werkbankaufbauten bis zu einer Höhe von 700 mm lieferbar. Details siehe ab Seite 70.

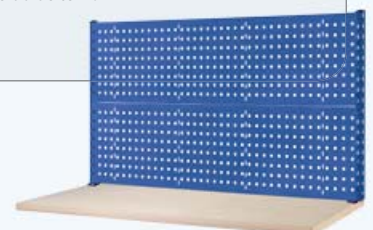

Einzelteile Mobile Werkbänke



Mobiles Werkbank-Untergestell

für **geschlossene, mobile** Werkbänke, mit einem Drehhebel sind die Lenkrollen ein- und ausklappbar. Die Werkbank ist somit überall fahrbar oder standfest einsetzbar. Gesamthöhe: Höhe des Untergestells + 20 mm

Ausführung	Breite mm	Höhe mm	Tiefe mm	Gehäusebreiten mm	Art.-Nr.
Gestell mit 2 Gehäusen	935	830/850	690	600/330	63.722.+++
Gestell mit 2 Gehäusen	1210	830/850	690	600/600	63.725.+++
Gestell mit 3 Gehäusen	1490	830/850	690	600/280/600	63.729.+++
Fahreinheit zum Wegklappen, inkl. Rollen, Nylon Ø 100 mm, Tragkraft 200 kg	-	-	-	-	56.711.000



Mobiles Werkbank-Untergestell

für **offene, mobile** Werkbänke, mit einem Drehhebel sind die Lenkrollen ein- und ausklappbar. Die Werkbank ist somit überall fahrbar oder standfest einsetzbar. Gesamthöhe: Höhe des Untergestells + 20 mm

Ausführung	Breite mm	Höhe mm	Tiefe mm	Art.-Nr.
Untergestell komplett	800	830/850	674	56.834.+++
Untergestell komplett	1400	830/850	674	63.717.+++
Untergestell «Ergo Universal»	800	900/920	674	81.108.+++
Untergestell «Ergo Universal»	1400	900/920	674	81.109.+++
Fahreinheit zum Wegklappen, inkl. Rollen, Nylon Ø 100 mm, Tragkraft 200 kg	-	830/850	-	56.710.000

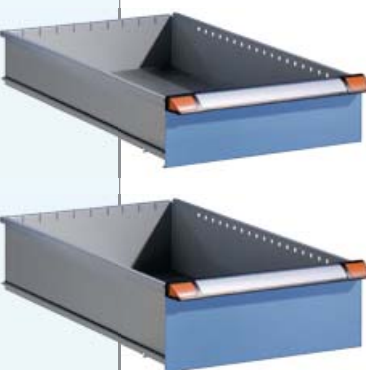

Schubladen

für Werkbankabteile, Nutzbreite 500 mm

Fronthöhe mm	Nutztiefe mm	Nutzhöhe mm	Mantelhöhe mm	Tragkraft kg	Art.-Nr.
				75	
50	600	33	29		51.240.+++
75	600	58	49		51.241.+++
100	600	83	76		51.242.+++
125	600	108	76		51.243.+++
150	600	133	126		51.244.+++
200	600	183	176		51.245.+++
250	600	233	176		51.246.+++
300	600	283	276		51.247.+++

In Werkbankabteilen mit Höhe 180 mm kann nur eine Schublade FH 150 mm eingebaut werden



Einbauten

Taubengrau lackiert, NCS S 4502-B

Ausführung	Breite mm	Nutztiefe mm	für Werkbankabteil mm		Art.-Nr.
			Höhe mm	Tragkraft kg	605
Fachboden	590	600	25	75	81.917.000
Einlegeboden	590	600	45	75	65.981.000



Flügeltüren

1-flügelig, für Werkbankabteile: B 605 mm, inkl. Schloss

Höhe mm	Breite mm	Türanschlag	Türanschlag	
			links	rechts
		Tiefe	Art.-Nr.	Art.-Nr.
350	543	29	50.833.+++	50.838.+++
500	543	29	50.845.+++	50.853.+++



Sechseck-Werkbänke



Art.-Nr. **84.668.501**
 Taubenblau, NCS S 4040-R70 B
 Hellblau, NCS S 1060-R80 B
 (exkl. Einteilungsmaterial)

Breite **2500** x Tiefe **2164** mm

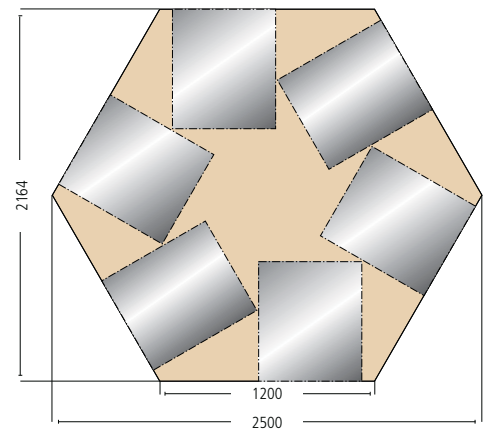
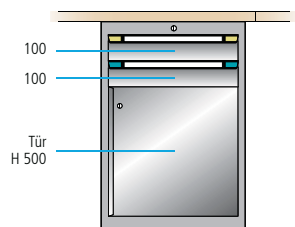
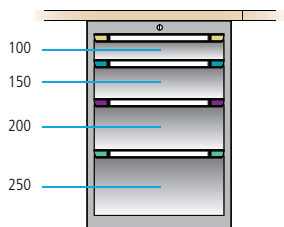

Platte	Plattenstärke mm	Höhe mm	Art.-Nr.	Plattenstärke mm	Höhe mm	Art.-Nr.
Multiplex	40	840	84.668.+++	40	840	84.670.+++

Einzelteile für Sechseck-Werkbänke

Multiplex-Platte und Energie-Aufsatz

bestehend aus	Plattenstärke mm	Art.-Nr.
Multiplex-Platte (Sechseck, 2-teilig)	40	64.184.000
Multiplex-Abdeckplatte zu Energie-Aufsatz	40	52.029.000
Energie-Aufsatz, leer	-	63.808.+++
Bestückung mit Energiemodulen	-	auf Anfrage



Universelle Werkbankaufbauten

Das modulare und flexible System

■ Thurmetall-Werkbankaufbauten

sind universell einsetzbar, egal ob Standardwerkbank oder Kompaktwerkbank – das kompatible Aufbausystem besticht durch seine variantenreiche Kombinierbarkeit

■ Universelle Tragsäulen

werden direkt auf der Platte oder am Werkbankunterbau montiert

■ Freie Positionier- und Kombinierbarkeit

unterschiedlicher Aufbaubreiten

■ Standardisierte Modulbreiten

für universelle Anbauelemente

■ Bis zu 4 Modulbreiten

von 750 bis 2000 mm garantieren höchste Flexibilität bei optimaler Raumnutzung



Universelle Tragsäulen als Basis

4-seitig gelochtes Stahlrohr zur allseitigen Befestigung von Anbau- und Schwenkarmkomponenten. Die Tragsäulen sind in verschiedenen Standardlängen erhältlich und können wahlweise auf der Werkbankplatte oder am Werkbankunterbau mittels Stabilisierungsprofil befestigt werden.



Aufbaubreite frei positionierbar

Bei Montage am Werkbankunterbau können die mit Klemmbefestigungen am Stabilisierungsprofil montierten Tragsäulen stufenlos frei positioniert und auf andere Modulbreiten umgerüstet werden.

■ Werkzeuglose Montage

durch schnelles Einhängen der Komponenten wie Verstellböden, Schwenkarme etc., wodurch eine hohe Wirtschaftlichkeit und Ergonomie erreicht wird

■ Durchgängiges Energiekonzept

dank einer Vielzahl kombinierbarer Elektrifizierungskomponenten und beidseitig bestückbarer Energiekanäle

■ Aufbauten jederzeit erweiterbar

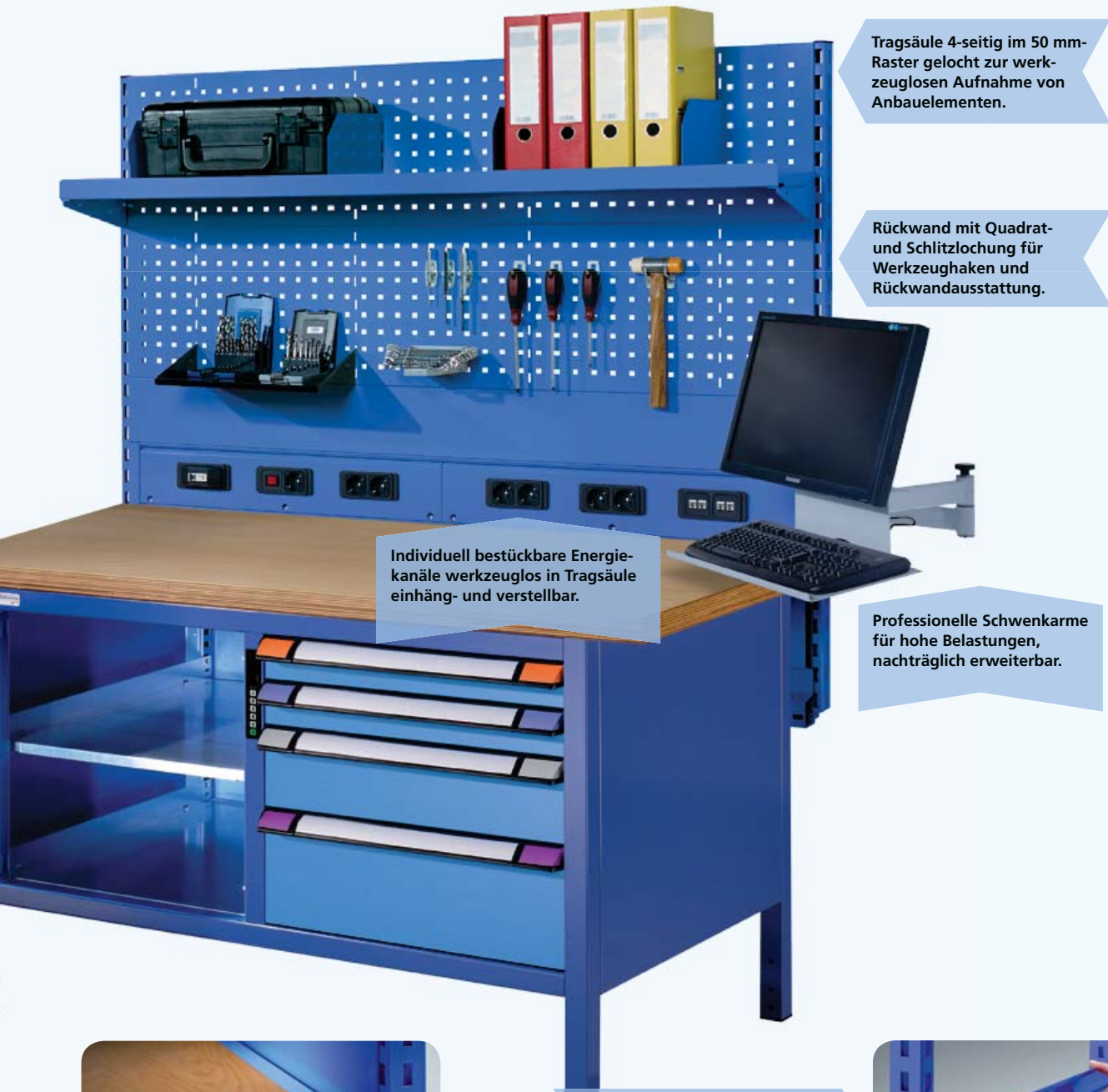

Tragsäule 4-seitig im 50 mm-Raster gelocht zur werkzeuglosen Aufnahme von Anbauelementen.

Rückwand mit Quadrat- und Schlitzlochung für Werkzeughaken und Rückwandausstattung.

Individuell bestückbare Energiekanäle werkzeuglos einhäng- und verstellbar.

Professionelle Schwenkarme für hohe Belastungen, nachträglich erweiterbar.



Volle Nutzung der Tischplattentiefe

Verschiedene Tiefenadapter ermöglichen die Montage der Tragsäulen und damit die volle Arbeitsplattennutzung auch bei unterschiedlichen Platten und Unterbautiefen. Passende Abdeckprofile füllen den Abstand zwischen Arbeitsplatte und Tragsäulen bzw. Rückwand.

Verfügbare Behälterleisten waagrecht oder 15 Grad geneigt einhäng- und verstellbar für Lagersichtbehälter und bis zu 3 Haltern für TFT-Monitore.



Einfaches Einhängen der Aufbauten

Durch die 4-seitige Lochung im 50 mm-Raster ist ein einfaches Einhängen der Anbauelemente waagrecht oder um 15 Grad geneigt weitestgehend werkzeuglos möglich.

Universelle Werkbankaufbauten

Das modulare und flexible System

Bedarfsgerechte Bestückungsmöglichkeiten

Die Nutzung von Tischaufbauten, wie Schwenkarme, Behälterleisten, Verstell- und Schwenkböden garantiert ein vollwertiges, ergonomisches Arbeitsplatzsystem. Der Modulrahmen ist ebenso werkzeuglos mit einer Vielzahl von Bauteilen, wie Lochrückwänden, Schwenkböden, Verstellböden und Behälterleisten für die ergonomische Bereitstellung von Materialien und Werkzeugen bestückbar.



Rückwände

Wahlweise in glatter oder gelochter Ausführung in allen Modulbreiten erhältlich. Zusätzlich zur Vier-Kant-Lochung für diverse Lochplattenhaken bietet diese Rückwand eine zusätzliche Schlitzlochung zur Aufnahme von weiteren Rückwandausstattungen.



Schwenkarm mit Modulrahmen

Ideal zur individuellen Bestückung mit Rückwänden, Verstellböden, Schwenkböden und Behälterleisten. Das 3-Achs-Lager ist um 360 Grad drehbar und damit beidseitig nutzbar.

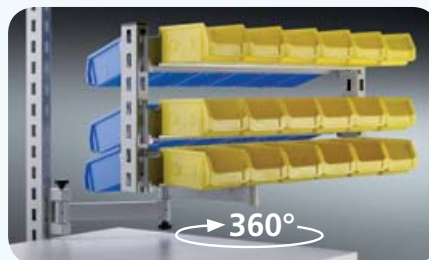

Modulrahmen mit Behälterleisten

Der Modulrahmen ist vorne und hinten schraubenlos mit Behälterleisten bestückbar, 360 Grad drehbar und wird mit seiner Modulbreite von nur 665 mm zu einem wahren Raumwunder für Behälter der Größen 2, 3 und 4, da er ca. 4 laufende Meter Lagerfläche bietet.



Modulrahmen mit Verstellböden

Verstellböden für die Materialbereitstellung von Lager- und Sichtbehältern und anderen Gebinden.



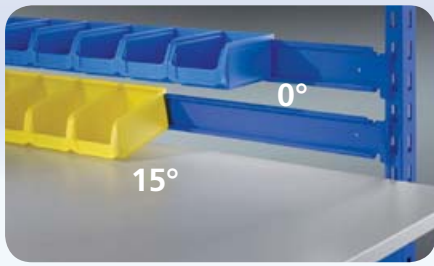

Behälterleiste

Kann werkzeuglos in die Tragsäulen waagrecht oder mit 15 Grad Neigung eingehängt werden. Geeignet zur Aufnahme von Lagersichtbehältern der Grösse 2, 3 und 4.



Verstellböden

Die Verstellböden können wahlweise mit der Anschlagseite vorne oder hinten eingehängt werden. Mit zwei Konsolen werden die Verstellböden schraubenlos in die Tragsäulen waagrecht oder 15 Grad geneigt eingehängt.



Schwenkböden

Die Schwenkböden sind glatt und können schraubenlos in die Tragsäulen eingehängt werden. Eine stufenlose Verstellung von waagrecht bis zur 30 Grad Neigung ist jederzeit möglich. Inklusive einseitiger Anschlagleiste.



Schwenkboden für Schwenkarm

In den Breiten 300 mm und 600 mm bietet der Schwenkboden die ideale Materialbereitstellung auch bei engen Platzverhältnissen.

Optimale Beleuchtung und Energiekonzepte

Eine gute Arbeitsplatzbeleuchtung senkt die Fehlerquoten in der Handmontage und erhöht die Effizienz. Die Mitarbeiter werden ausserdem weniger belastet und ihre Leistungsbereitschaft wird erhöht. Die Energieleisten werden praxisnah konfiguriert und unter ergonomischen Gesichtspunkten installiert.



auf der Werkbankplatte



zwischen den Tragsäulen



an den Tragsäulen vorgehängt

Energiekanäle mit frei wählbaren Energiemodulen

Die länderübergreifend zugelassenen Energiemodule können mit Sicherungen, Schalter, Steckdosen, Not-Aus, Netzwerk oder Drucklufteinbauten individuell bestückt werden. Eine Um- und Nachrüstung durch standardisierte Steckverbindungen ist jederzeit möglich. Die Montage erfolgt wahlweise flächenbündig auf der Arbeitsplatte, mit dem Tragsäulenaufbau oder vor dem Tragsäulenaufbau.



Abdeckung als Kabelwanne nutzbar

Rückseitige Abdeckungen der Stabilisierungsprofile dienen zusätzlich als Kabelwanne. Kabel können dort sicher aufbewahrt werden und schaffen Ordnung am Arbeitsplatz.



Arbeitsplatzleuchten

Energieeffiziente Arbeitsplatzbeleuchtung mit optimaler Arbeitsplatzausleuchtung. Aluminiumgehäuse mit frontseitigem Ein- und Ausschalter sowie rückseitigem Systemstecker und -buchse zur Verkettung der Leuchten untereinander.

Werkbankaufbauten-Sets

zur Montage auf Werkbankplatten, bis 100 kg Tragkraft

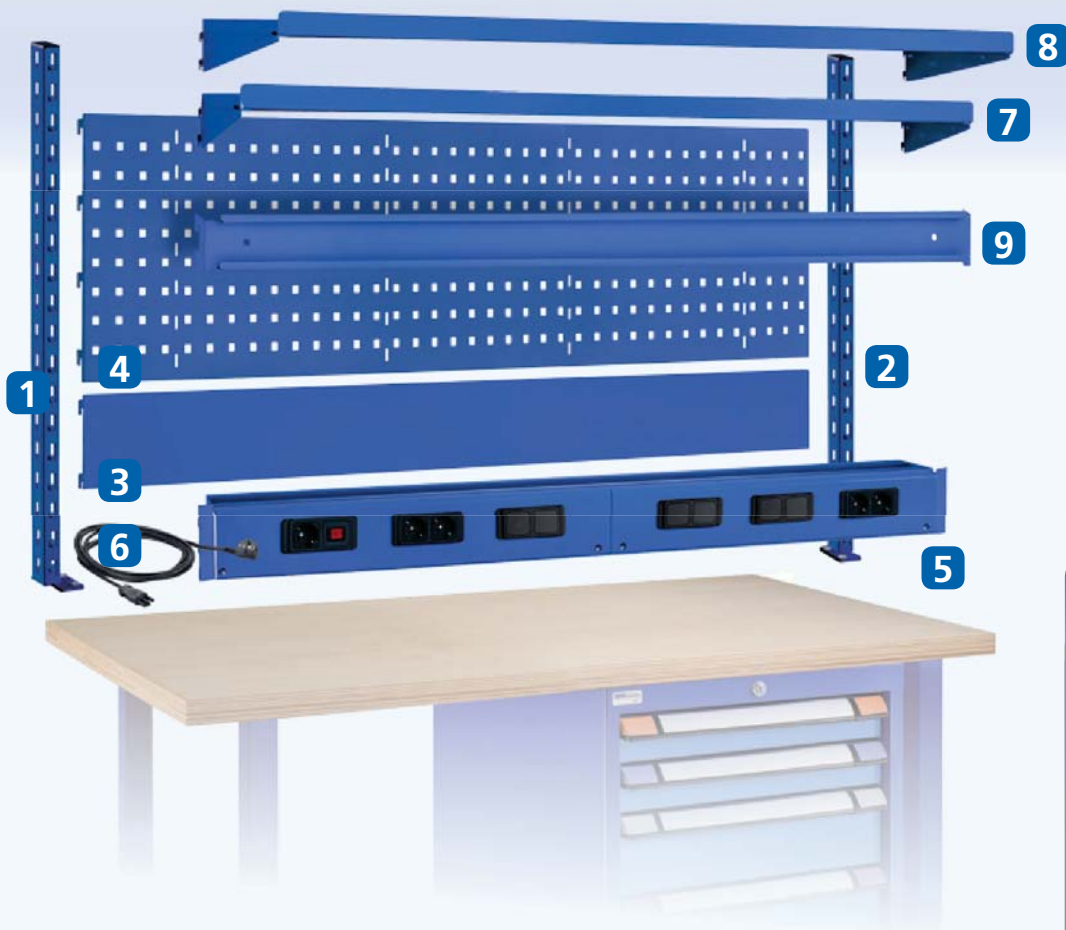

Durch die 4-seitige Lochung im 50 mm-Raster ist ein einfaches Einhängen der Anbauelemente waagrecht oder um 15 Grad geneigt weitestgehend werkzeuglos möglich.

Hinweis

Die äusseren Tragsäulen stehen standardmässig 15 mm über die Plattenkanten über.



Modularer Aufbau zur individuellen Ausstattung

Durch die modulare Bauweise der Aufbauten lassen sich die Standard- und Kompaktwerkbenke mit vielen praktischen Einzelteilen zu einem individuell ausgestatteten Arbeitsplatz zusammenstellen. Ausgehend von Plattenbreite und der gewünschten Säulenhöhe kann die benötigte Ausstattung für jeden Einsatzbereich passend zusammengestellt werden. Auch die vorkonfigurierten Sets lassen sich selbstverständlich mit weiteren Einzelteilen nach eigenen Bedürfnissen erweitern (siehe ab Seite 78).

➤ Weitere Einzelteile für Aufbauten ab Seite 78

➤ Lochwandhaken und Behälter ab Seite 98

Beispiele:

	für Plattenbreite mm	1000	1500	2000
		Art.-Nr.	Art.-Nr.	Art.-Nr.
1	Tragsäule links*, Höhe 700 mm	89.425.+++	89.425.+++	89.425.+++
2	Tragsäule rechts*, Höhe 700 mm	89.426.+++	89.426.+++	89.426.+++
3	Rückwand glatt, Höhe 150 mm	89.404.+++	89.406.+++	89.407.+++
4	Rückwand gelocht, Höhe 350 mm	89.392.+++	89.394.+++	89.395.+++
5	Energiekanal CH	89.555.+++	89.557.+++	89.558.+++
	Befestigungsset für Energiekanal zur Montage zwischen den Tragsäulen	89.500.+++	89.500.+++	89.500.+++
6	Stromanschlusskabel CH, 3,0 m	89.544.000	89.544.000	89.544.000
7	Verstellboden glatt, Tiefe 200 mm	65.261.+++	89.841.+++	89.842.+++
8	Verstellboden glatt, Tiefe 300 mm	65.132.+++	89.843.+++	89.844.+++
9	Behälterleiste	65.085.+++	89.461.+++	89.462.+++

Tipp

Verwenden Sie zur zusätzlichen Stabilisierung sowie Erhöhung der Tragkraft auf 125 kg Stützkonsole. Details siehe Seite 78.



Aufbauten-Sets mit Rückwänden und Energiekanal

- 1 Tragsäule links*, Höhe 700 mm,
- 1 Tragsäule rechts*, Höhe 700 mm,
- 1 Rückwand gelocht, Höhe 350 mm,
- 1 Rückwand glatt, Höhe 150 mm,
- 1 Energiekanal (Bestückung siehe Tabelle),
- 1 Befestigungsset und 1 Stromanschlusskabel, Länge 3,0 m

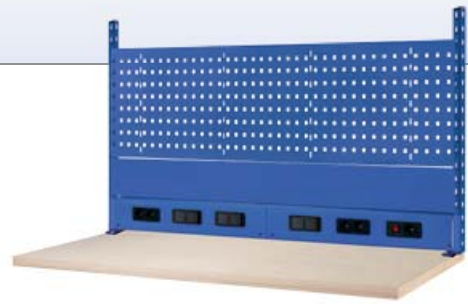

für Plattenbreite mm	1000	1500	2000
Energiekanal			
Ausführung	Art.-Nr.	Art.-Nr.	Art.-Nr.
CH	82.664.+++	82.665.+++	82.666.+++
Schuko	82.667.+++	82.668.+++	82.669.+++
F	82.670.+++	82.671.+++	82.672.+++



- 1 x Schalter,
- 1 x Steckdose 220 V



- 2 x Steckdose 220 V



- Blindabdeckung zur späteren Aufnahme von Energiemodulen



Weitere Energiemodule und Zubehör siehe Seite 85

Aufbauten-Sets mit 2 Rückwänden gelocht

- 1 Tragsäule links*, Höhe 700 mm,
- 1 Tragsäule rechts*, Höhe 700 mm,
- 2 Rückwände gelocht, Höhe je 350 mm

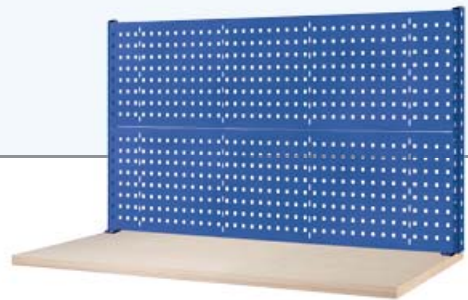

für Plattenbreite mm	1000	1500	2000
Ausführung	Art.-Nr.	Art.-Nr.	Art.-Nr.
2 Tragsäulen, 2 Rückwände	82.673.+++	82.674.+++	82.675.+++

Aufbauten-Sets mit 2 Verstellböden und Behälterleiste

- 1 Tragsäule links*, Höhe 700 mm,
- 1 Tragsäule rechts*, Höhe 700 mm,
- 1 Verstellboden glatt, Tiefe 200 mm,
- 1 Verstellboden glatt, Tiefe 300 mm,
- 1 Behälterleiste für Behältergrößen 2, 3 und 4 (Lagersichtbehälter siehe Seite 99)



für Plattenbreite mm	1000			1500			2000		
Behältergröße	2	3	4	2	3	4	2	3	4
Anzahl Behälter	9-18	9	6	14-28	14	10	19-38	19	13
Ausführung	Art.-Nr.			Art.-Nr.			Art.-Nr.		
2 Tragsäulen, 2 Verstellböden, 1 Behälterleiste	82.676.+++			82.677.+++			82.678.+++		

+++ = Farbcode:
(ergänzt die Art.-Nr.)



15 Standardfarben
siehe Rückseite



Werkbankaufbauten-Sets

eignen sich ausschliesslich für Buche- und Multiplex-Werkbankplatten

Universelle Werkbankaufbauten

Planungsinformationen

Tragsäulen auf Platte

bis 100 kg Tragkraft

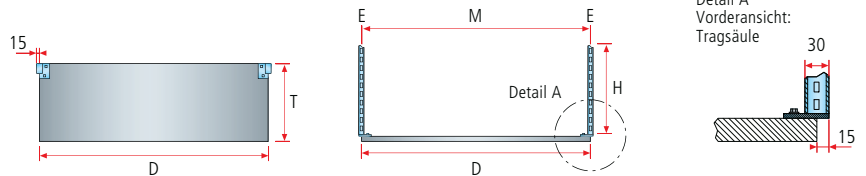

Modulbreite (M) der Aufbauten mm	750	1000	1500	2000	Standard	Anzahl Tragsäulen bei Standard (E)
Plattenbreite (D) mm						
1000	✓	✓	-	-	1 x 1000	2
1250	✓	✓	-	-	1 x 1000	2
1500	✓	✓	✓	-	1 x 1500	2
2000	✓	✓	✓	✓	1 x 2000	2
2500	✓	✓	✓	✓	1 x 1500, 1 x 1000	3
3000	✓	✓	✓	✓	2 x 1500	3
✓ möglich - nicht möglich						
Nennmass Höhe (H) mm	350	700	1400			
Säulenhöhe mm	350	700	1400			
Typ						
Standardwerkbank	✓	✓	✓*			
Kompaktwerkbank	✓	✓	✓*			
Mobile Werkbank	✓	✓*	-			

* Nur bei gleichzeitiger Verwendung der Stützkonsole, siehe Seite 78. Zulässige Tragkraft 125 kg.

Standardwerkbankkombinationen ...

Zu berücksichtigen bei Anbringung der Tragsäulen am Werkbankunterbau, siehe auch Detail B Seite 77 oben rechts.

- Tragsäulen (E)
- Stabilisierungsprofil (G)
- Tiefenadapter (F)

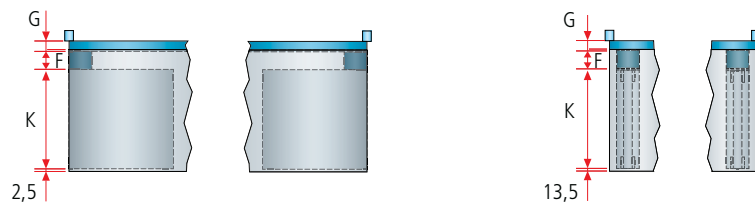

Mögliche Kombinationen	Schrank links	Schrank rechts	Fuss links	Fuss rechts
K Schank/Fuss Tiefe mm	695	695	674	674
G Stabilisierungsprofil Tiefe mm	61,5	61,5	61,5	61,5

Plattentiefe 700 mm

F Tiefenadapter	Art.-Nr.	89.310.+++	89.310.+++	89.307.+++	89.307.+++
	Tiefe mm	21	21	31	31
P Abdeckprofil	Tiefe mm	80	80	80	80

Plattentiefe 750 mm

F Tiefenadapter	Art.-Nr.	89.311.+++	89.311.+++	89.308.+++	89.308.+++
	Tiefe mm	71	71	81	81
P Abdeckprofil	Tiefe mm	80	80	80	80

Plattentiefe 800 mm auf Anfrage.

Tragsäulen am Werkbankunterbau

bis 150 kg Tragkraft

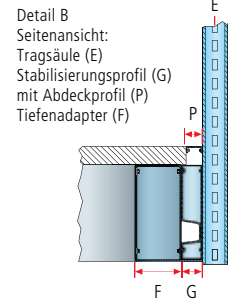
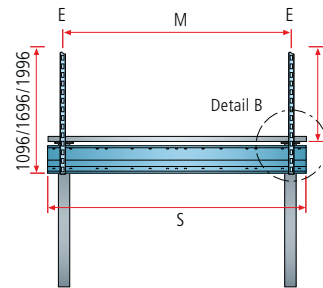
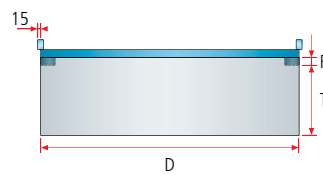

Anzahl Tragsäulen bei Standard (E)

		750	1000	1500	2000	Standard	
Modulbreite (M) der Aufbauten mm							
Plattenbreite (D) mm	Breite Stabilisierungsprofil (S) mm						
1000*	1000*	✓	✓	-	-	1 x 1000	2
1500	1500	✓	✓	✓	-	1 x 1500	2
2000	2000	✓	✓	✓	✓	1 x 2000	2
2500	2500	✓	✓	✓	✓	1 x 1500, 1 x 1000	3
3000	3000	✓	✓	✓	✓	2 x 1500	3

* Plattenbreite nur für Kompaktwerkbenke verfügbar.

✓ möglich - nicht möglich

Nennmass Höhe (H)** mm	790	1390	1690
Säulenhöhe mm	1096	1696	1996
Typ			
Standardwerkbank	✓	✓	✓
Kompaktwerkbank	✓	✓	✓
Mobile Werkbank	-	-	-

** Ab Unterkante Tischfläche (Plattenstärke 40 oder 50 mm je nach Plattenausführung).



Hinweis zu Abdeckprofilen: Je nach Kombination von Plattentiefen und Unterbauten entsteht zwischen Werkbankplatte und Tragsäulen ein Abstand. Passende Abdeckprofile gleichen diese Differenz aus und sorgen für einen bündigen Abschluss (siehe Seite 72).

... und Kompaktwerkbenke

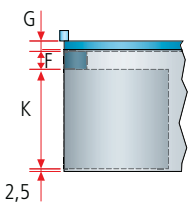

Schrank links

695

61,5

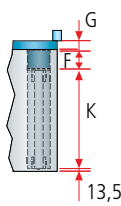

Fuss rechts

674

61,5

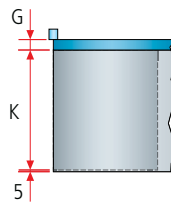

Werkbankuntergestell

695

61,5

89.310.+++

21

80

89.307.+++

31

80

nicht erforderlich

-

60

89.311.+++

71

80

89.308.+++

81

80

Plattentiefen
750 und 800 mm
nicht möglich



Einzelteile für Werkbankaufbauten

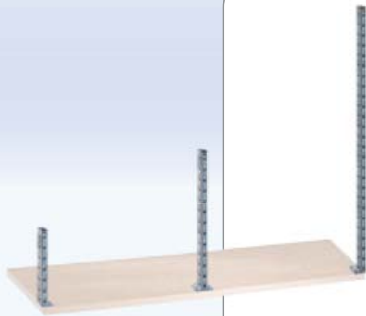

Tragsäulen zur Montage auf Werkbankplatten

Die Tragsäulen sind in drei Höhen erhältlich und werden mit dem mitgelieferten Befestigungsmaterial direkt auf der Plattenoberfläche angeschraubt (bauseits). Tragfähigkeit 100 kg. Inklusive Befestigungsmaterial. Ausführung: Stahlprofil, vierseitig gelocht in einer Teilung von 50 mm für das weitestgehend schraubenlose Einhängen der Aufbauteile. Farbe: gemäss Farbkarte. Mind. Plattenstärke 40 mm. Nur geeignet zur Montage auf Werkbankplatten aus Buche und Multiplex.

Ausführung	links	mitte	rechts
	Art.-Nr.	Art.-Nr.	Art.-Nr.
Höhe/Säulenhöhe mm			
350	89.423.+++	89.420.+++	89.424.+++
700	89.425.+++	89.421.+++	89.426.+++
1400*	89.427.+++	89.422.+++	89.428.+++

* Verwendung von Stützkonsolen zwingend notwendig!
(siehe nachstehend)



Stützkonsole zu Tragsäule auf Platte

Zur zusätzlichen Stabilisierung der Tragsäulen auf der Werkbankplatte sowie gleichzeitigen Erhöhung der Traglast auf maximal 125 kg. Ausführung: Stahlblech. Farbe: gemäss Farbkarte.

Ausführung	Art.-Nr.
Links	89.433.+++
Rechts	89.434.+++

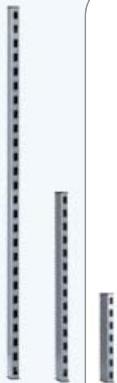

Tragsäulen zur Montage an der Wand

Für die Aufnahme von Rückwänden, Verstellböden, Behälterleisten direkt an der Wand. Inklusive Befestigungsmaterial. Ausführung: Stahl U-Profil, Teilung 50 mm, alle 200 mm Senkloch für Wandbefestigung Betonwand (Nylon-Dübel Nr. 8 und Senkschraube 5 x 70). Farbe: gemäss Farbkarte. Schwenkböden können bei Wand-schienen nicht eingehängt werden.

Höhe mm	Breite mm	Tiefe mm	Art.-Nr.
350	30	40	89.435.+++
700	30	40	89.436.+++
1050	30	40	89.437.+++
1400	30	40	89.438.+++
1750	30	40	89.439.+++
2100	30	40	89.440.+++



Tragsäulen zur Montage an Werkbankunterbau

Die Tragsäulen sind in 3 Höhen erhältlich. Tragfähigkeit 150 kg. Für die Montage wird ein **Stabilisierungsprofil** benötigt. Inklusive Befestigungsmaterial. Ausführung: Stahlprofil, vierseitig gelocht in einer Teilung von 50 mm für das weitestgehend schraubenlose Einhängen der Aufbauteile. Bei Doppelarbeitsplätzen dienen die gleichen Tragsäulen für beide Seiten. Farbe: gemäss Farbkarte.

Säulenhöhe mm	Nennhöhe bei Plattenstärke 40 mm	Nennhöhe bei Plattenstärke 50 mm	Art.-Nr.
	1096	750	
1696	1350	1340	89.430.+++
1996	1650	1640	89.431.+++



Erforderliches Stabilisierungsprofil und weiteres Zubehör siehe Seite 79 und 80

+++ = Farbcode:
(ergänzt die Art.-Nr.)



15 Standardfarben
siehe Rückseite

Stabilisierungsprofile für Tragsäulen an Unterbauten

Das Stabilisierungsprofil ist in 5 Breiten erhältlich. Inklusive Befestigungsmaterial. Exklusive Vormontage. Je nach Kombination von Plattentiefe und Unterbau ist für die positionsgenaue Montage pro Unterbau gegebenenfalls ein Tiefenadapter erforderlich (siehe Seite 76). Ausführung: Stahlblech. Farbe: gemäss Farbkarte.

Breite mm	Tiefe mm	Art.-Nr.
1000	61,5	89.319.+++
1500	61,5	89.300.+++
2000	61,5	89.301.+++
2500	61,5	89.302.+++
3000 (2 x 1500)	61,5	89.320.+++



Vormontage für Stabilisierungsprofil und Tiefenadapter

Vormontage zur Befestigung des Stabilisierungsprofils und der Tiefenadapter an Werkbankfüssen und Schubladenschränken. Die Vormontage muss einmal pro Unterbauelement bestellt werden.

Bezeichnung	Art.-Nr.
Vormontage an Werkbankfuss	89.317.000
Vormontage an Schubladenschrank	89.318.000
Vormontage Kompaktwerkbank Breite 1000, 1500, 2000 mm	89.321.000
Vormontage Kompaktwerkbank Breite 2500 und 3000 mm	89.322.000

Verbindungsplatte

Für Werkbänke 3000 mm breit und Reihenwerkbänke mit Stabilisierungsprofilen. Zur Verstärkung bei Stössen erforderlich. Verpackungseinheit: 1 Paar. Ausführung: Stahlblech, verzinkt.

Bezeichnung	Art.-Nr.
Verbindungsplatte Stabilisierungsprofil	89.324.000



Stützkonsole zu Stabilisierungsprofil

Dient zur Stabilisierung des Stabilisierungsprofils zwischen zwei Unterbauelementen (Werkbankfüsse, Schubladenschränke). Empfohlen bei grösseren Abständen. Inklusive Befestigungsmaterial. Ausführung: Stahlblech. Farbe: gemäss Farbkarte.

Bezeichnung	Art.-Nr.
Stützkonsole	89.299.+++



Tiefenadapter

Zur Montage der Stabilisierungsprofile an Unterbauten um die Tiefe auszugleichen. Gleichzeitig ermöglichen sie die Verwendung verschiedener Unterbauten mit unterschiedlichen Tiefen bei gleicher Plattentiefe. Pro Unterbauelement wird max. ein Tiefenadapter benötigt. Inklusive Befestigungsmaterial. Exklusive Vormontage (siehe oben). Ausführung: Stahlblech. Farbe: gemäss Farbkarte.

Verwendung bei Unterbau	Für Plattentiefe mm	Tiefe mm	Gesamttiefe mm	Art.-Nr.
Schubladenschrank	700	21	82,5	89.310.+++
Schubladenschrank	750	71	132,5	89.311.+++
Werkbankfuss	700	31	92,5	89.307.+++
Werkbankfuss	750	81	142,5	89.308.+++



Hinweis: Planungsinformation zur Kombination von Werkbankunterbau-Elementen und dem Einsatz von Tiefenadaptern siehe Seite 76/77.

Einzelteile für Werkbankaufbauten

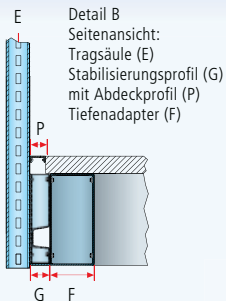

Abdeckprofile

Passende Abdeckprofile füllen den Abstand zwischen Arbeitsplatte und Tragsäulen bei Standard- und Kompaktwerkbanken (Planungsinformation siehe Seite 76/77). Inklusive Befestigungsmaterial. Ausführung: Stahlblech. Farbe: gemäss Farbkarte.

Ausführung für	Breite mm		1000	1500	2000	2500
	für Plattenstärke mm	Tiefe mm	Art.-Nr.	Art.-Nr.	Art.-Nr.	Art.-Nr.
Standardwerkbank	40	80	-	89.348.+++	89.351.+++	89.354.+++
Standardwerkbank	50	80	-	89.357.+++	89.360.+++	89.363.+++
Kompaktwerkbank	40	60	89.372.+++	89.373.+++	89.374.+++	89.375.+++
Kompaktwerkbank	50	60	89.376.+++	89.377.+++	89.378.+++	89.379.+++

! **Hinweis:** Planungsinformation zur Kombination von Werkbankunterbau-Elementen und dem Einsatz von Tiefenadaptern siehe Seite 76/77.

Seitliche Abdeckung zu Stabilisierungsprofil

Ausführung: Stahlblech. Farbe: gemäss Farbkarte.

Ausführung	Breite mm	Art.-Nr.
Seitliche Abdeckung	60	89.323.+++

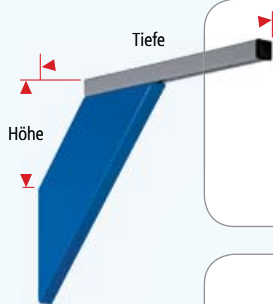

Ausleger für Tragsäule

Zur Befestigung am Tragsäulenprofil. Für die Aufnahme von Geräteschienen und Befestigungsprofilen für Beleuchtung. Inklusive Befestigungsmaterial. Tragfähigkeit 15 kg. Ausführung: Stahlkonstruktion. Farbe: gemäss Farbkarte.

Ausführung	Tiefe mm	Höhe mm	Art.-Nr.
Ausleger und Profilrohr als Set	640	190	89.454.+++

Geräteschienen

Zur Aufnahme des Laufwagens. Die Montage erfolgt an den Auslegern. Tragfähigkeit 15 kg. Ausführung: Stahlkonstruktion. Farbe: gemäss Farbkarte. Exklusive Aufhänageset und Laufwagen, diese müssen zusätzlich bestellt werden.

Länge Schiene mm	Tiefe mm	Höhe mm	Art.-Nr.
750	30	30	89.441.+++
1000	30	30	89.445.+++
1200	30	30	89.443.+++
1500	30	30	89.446.+++
2000	30	30	89.447.+++
2500	30	30	89.448.+++



Aufhänageset zu Geräteschienen

Aufhänageset zur Befestigung der Geräteschiene an die Ausleger. Ausführung: glanzverzinkt.

Bezeichnung	Art.-Nr.
Aufhänageset, 1 Stück	89.449.000



Laufwagen zu Geräteschienen

Laufwagen zur Aufnahme von Seilzügen und Werkzeugen. Mit 4 Qualitäts-Kugellagern inkl. 2 Anschlägen zur Laufwegbeschränkung. Tragfähigkeit 5 kg. Inklusive Schraubenmaterial. Ausführung: Stahlkonstruktion, glanzverzinkt.

Bezeichnung	Art.-Nr.
Laufwagen inkl. 2 Anschlägen zur Laufwegbeschränkung	89.452.000



Befestigungsprofile für Beleuchtung

Das Befestigungsprofil wird zwischen den Auslegern befestigt. Bestehend aus Befestigungsprofil und Befestigungs-Set. Tiefe 155 mm. Ausführung: Stahlblechkonstruktion. Farbe: gemäss Farbkarte.

Für Arbeitsplatzleuchte	Modulbreite mm	Profillänge mm	Art.-Nr.
«Komfort» 635 mm	750	715	89.281.+++
«Komfort» 970/1300 mm	1500	1465	89.282.+++
«Komfort» 970/1300 + «Basic» 1500 mm	2000	1965	89.283.+++

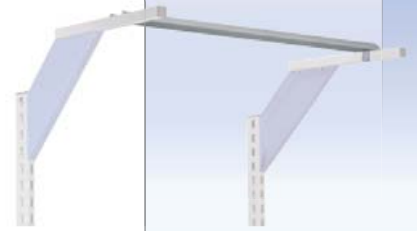

Arbeitsplatzleuchte «Komfort»

Die Arbeitsplatzleuchte kann am Ausleger oder am Befestigungsprofil für Beleuchtung montiert werden. Aluminiumgehäuse eloxiert, mit oben liegender Profilmutter sowie eingelegtem Entblendungsraster. Frontseitig mit Ein-/Ausschalter, rückseitig mit Strom Ein-/Ausgangsbuchse. Leuchtmittel: 2 x 36 Watt/230 Volt/50 Hz. Ausführung: Aluminium, eloxiert. Exklusive Anschluss- und Verbindungskabel (siehe Seite 85).

Für Modulbreite mm	Länge mm	Leuchtmittel W	Art.-Nr.
665	635	1 x 36	89.277.000
1000	970	2 x 36	89.278.000
1330	1300	2 x 36	89.279.000



Arbeitsplatzleuchte «Basic»

Die Arbeitsplatzleuchte kann am Ausleger oder am Befestigungsprofil für Beleuchtung montiert werden. Freistehend mit Reflektor, Anschluss über Systemstecker, Leuchtmittel: 1 x 49 Watt. Ausführung: Stahlblech. Lackierung: Reinweiss, RAL 9010. * Bei Modulbreite 2000 mm wird zwingend ein Befestigungsprofil benötigt (siehe oben).

Für Modulbreite mm	Länge mm	Leuchtmittel W	Art.-Nr.
alle*	1500	1 x 49	89.280.000



Gelenkarm-Universalleuchte mit Sockel

Universell einsetzbare Leuchte. Durch den verspiegelten Parabolraster im Leuchtenkopf strahlt das Licht absolut blendfrei auf die Arbeitsfläche. Ein eingebautes elektronisches Vorschaltgerät gewährt ein flimmerfreies Licht. Garantiezeit: 2 Jahre. Leuchtenkopf 485 x 118 x 70 mm. Die Armlänge beträgt 830 mm. Lagerzapfen Ø 16 mm. Ausführung: 1 x Kompakt-Leuchtstofflampe 36 W. Farbe: Lichtgrau, RAL 7035. Exklusive Befestigungsmaterial (siehe unten).

Typ	Leuchtmittel W	Art.-Nr.
CH	1 x 36	65.082.000
Schuko + France	1 x 36	65.081.000
GB	1 x 36	89.284.000



Befestigungsmaterial für Gelenkarmleuchten

Zur Aufnahme von handelsüblichen Lampen mit Sockel (siehe oben). Befestigungswinkel: Zur Montage an Tragsäulen inklusive Befestigungsmaterial. Tischklemme: Zur Befestigung an einer beliebigen Position der Tischplatte. Ausführung: Stahlblech. Farbe: Schwarz, NCS S 9000-N.

Ausführung	Breite mm	Tiefe mm	Höhe mm	Art.-Nr.
Befestigungswinkel	60	100	85	65.250.000
Tischklemme	60	66	85	89.290.000



Einzelteile für Werkbankaufbauten

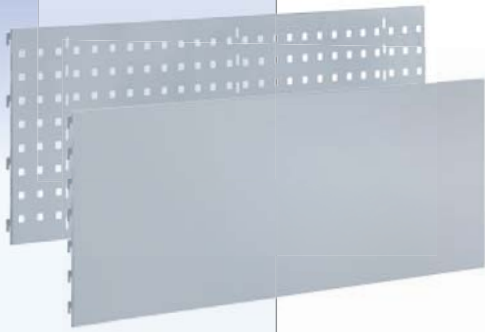

Rückwände glatt und gelocht

Die Tragsäulen können in der Höhe teilweise oder voll mit Rückwänden bestückt werden. Alle Rückwände sind schraubenlos in die Tragsäulen einhängbar. Rückwände gelocht mit 4-Kant-Lochung 10 x 10 mm, Teilung 38 mm und Schlitz im Abstand von 380 mm zur Aufnahme von Ablageböden und Dosenhaltern (siehe Seite 75). Ausführung: Stahlblech. Farbe: gemäss Farbkarte.

für Modulbreite mm		750	1000	1500	2000
Nutzbreite mm		740	990	1490	1990
Ausführung	Höhe mm	Art.-Nr.	Art.-Nr.	Art.-Nr.	Art.-Nr.
glatt	150	89.403.+++	89.404.+++	89.406.+++	89.407.+++
glatt	350	89.397.+++	89.398.+++	89.400.+++	89.401.+++
gelocht	350	89.391.+++	89.392.+++	89.394.+++	89.395.+++



Ausgleichsprofil

Das passende Füllprofil kann in den Abstand zwischen Arbeitsplatte und Rückwand bei Standard- und Kompaktwerkbanken beim Einsatz von 50 mm starken Werkbankplatten und Stabilisierungsprofilen eingehängt werden. Diese werden mit der Rückwand verschraubt. Ausführung: Stahlblech. Farbe: gemäss Farbkarte.

für Modulbreite mm		750	1000	1500	2000
Nutzbreite mm		740	990	1490	1990
Ausführung	Höhe mm	Art.-Nr.	Art.-Nr.	Art.-Nr.	Art.-Nr.
glatt	40	89.409.+++	89.410.+++	89.412.+++	89.413.+++



Hintere Abdeckungen für Stabilisierungsprofile

Dient zur Bildung eines Kabelkanals und kann schraubenlos eingehängt werden. Ist optional und somit nicht zwingend notwendig für die Stabilität. Ausführung: Stahlblech. Farbe: gemäss Farbkarte.

für Modulbreite mm		750	1000	1500	2000
Abdeckbreite mm		740	990	1490	1990
Ausführung	Höhe mm	Art.-Nr.	Art.-Nr.	Art.-Nr.	Art.-Nr.
glatt	322	89.367.+++	89.368.+++	89.370.+++	89.371.+++



Schwenkböden

Der Schwenkboden wird mit 2 Konsolen schraubenlos in die Tragsäulen eingehängt und ist von waagrecht bis 30 Grad Neigung stufenlos verstellbar. Vorne verhindert eine Anschlagleiste das Herausrutschen des Transportgutes. Bodenhöhe: 26 mm + 12 mm Anschlagleiste. Tragfähigkeit: 50 kg. Ausführung: Stahlblech mit Klemmhebel. Farbe: gemäss Farbkarte.

für Modulbreite mm		750	1000	1500	2000
Nutzbreite mm		714	964	1464	1964
Ausführung	Tiefe mm	Art.-Nr.	Art.-Nr.	Art.-Nr.	Art.-Nr.
glatt, schwenkbar	424	89.470.+++	65.135.+++	89.472.+++	89.474.+++
glatt, schwenkbar	624	89.471.+++	65.270.+++	89.473.+++	89.475.+++



Rillenmatten zu Schwenkböden

Rutschfeste Gummi-Rillenmatte, passend zu Schwenkböden. Farbe: Grau.

für Modulbreite mm		750	1000	1500	2000
Nutzbreite mm		711	961	1461	1961
Ausführung	Tiefe mm	Art.-Nr.	Art.-Nr.	Art.-Nr.	Art.-Nr.
Rillenmatten	424	89.478.000	89.480.000	89.484.000	89.486.000
Rillenmatten	624	89.479.000	89.481.000	89.485.000	89.487.000



Verstellböden glatt und geschlitzt

Die Verstellböden sind auf einer Längsseite mit einer Anschlagleiste ausgerüstet. Die Verstellböden glatt können wahlweise mit der Anschlagleiste vorne oder hinten montiert werden. Verstellböden geschlitzt mit Schlitzteilung 15 mm zur Unterteilung mit Trennwänden. Mit 2 Konsolen werden die Verstellböden schraubenlos in die Tragsäulen eingehängt, waagrecht oder 15 Grad geneigt. Tragfähigkeit 50 kg. Bodenhöhe 25 mm + 17 mm Anschlagleiste. Jeweils inklusive 2 Konsolen. Ausführung: Stahlblech. Farbe: gemäss Farbkarte.

	für Modulbreite mm	750	1000	1500	2000
	Nutzbreite mm	749	999	1499	1999
Ausführung	Tiefe mm	Art.-Nr.	Art.-Nr.	Art.-Nr.	Art.-Nr.
glatt	200	89.840.+++	65.261.+++	89.841.+++	89.842.+++
glatt	300	89.901.+++	65.132.+++	89.843.+++	89.844.+++
glatt	400	89.849.+++	65.262.+++	89.850.+++	89.851.+++
geschlitzt	300	89.904.+++	89.905.+++	89.854.+++	89.855.+++
geschlitzt	400	89.861.+++	89.862.+++	89.864.+++	89.865.+++

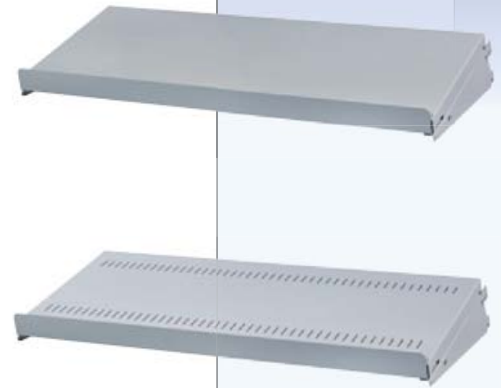

Rillenmatten zu Verstellböden

Rutschfeste Gummi-Rillenmatten, passend zu Verstellböden. Farbe: Grau.

	für Modulbreite mm	750	1000	1500	2000
	Nutzbreite mm	747	997	1497	1997
Ausführung	Tiefe mm	Art.-Nr.	Art.-Nr.	Art.-Nr.	Art.-Nr.
Rillenmatten	200	89.882.000	89.883.000	89.885.000	89.886.000
Rillenmatten	300	44.054.000	44.056.000	89.889.000	89.890.000
Rillenmatten	400	89.896.000	89.897.000	89.899.000	89.900.000



Trennwände

Zur Unterteilung von geschlitzten Verstellböden. Ausführung: Stahlblech. Farbe: ähnlich Lichtgrau, RAL 7035.

Tiefe mm	Nutztiefe mm	Nennhöhe mm	Nutzhöhe mm	Art.-Nr.
300	288	100	95	100.447.000
400	388	100	95	100.465.000

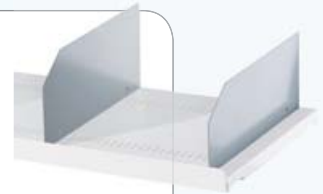

Behälterleisten

Zur Aufnahme von Lagersichtbehältern der Grössen 2, 3 und 4, schraubenlos in die Tragsäulen einhängbar. Tragkraft max. 15 kg. Ausführung: Stahlblech. Farbe: gemäss Farbkarte. Für Lagersichtbehälter Seite 99.

	für Modulbreite mm	750	1000	1500	2000
	Nutzbreite mm	745	995	1495	1995
	Behältergrösse	2 3 4	2 3 4	2 3 4	2 3 4
	Anzahl Behälter	7-14 7 5	9-18 9 6	14-28 14 10	19-38 19 13
Ausführung	Höhe mm	Art.-Nr.	Art.-Nr.	Art.-Nr.	Art.-Nr.
Behälterleisten	85	89.460.+++	65.085.+++	89.461.+++	89.462.+++



Anbauten für Rückwände gelocht

Können in die Schlitzte der Rückwände eingehängt werden. Ablageboden mit Anschlagleiste vorn 15 mm. Farbe: Schwarz, NCS S 9000-N.

Ausführung	Breite mm	Tiefe mm	Höhe mm	Art.-Nr.
Ablageboden	380	200	90	64.086.000
Dosenhalter	380	70	70	64.087.000

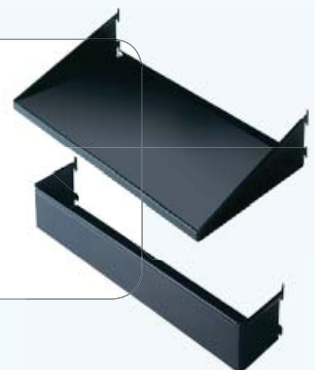

Energieversorgung für Werkbankaufbauten

Vorkonfigurierte Energiekanäle

Bestehend aus Grundrahmen und vorderseitiger, bestückter Blende (Modultypen siehe rechte Seite). Die Energiekanäle sind rückseitig mit einer weiteren Blende bestückt bzw. abgedeckt. Ausführung: Stahlblech. Farbe: gemäss Farbkarte.



für Modulbreite mm		750	1000	1500	2000
Nennbreite mm		684 (679)	934 (929)	1434 (715/715)	1934 (715/500/715)
Ausführung					
Typ		Art.-Nr.	Art.-Nr.	Art.-Nr.	Art.-Nr.
Energiekanäle, vorkonfiguriert exkl. Befestigungsset und Anschlusskabel	CH	89.554.+++	89.555.+++	89.557.+++	89.558.+++
	Schuko	89.560.+++	89.561.+++	89.563.+++	89.564.+++
	F	89.566.+++	89.567.+++	89.569.+++	89.570.+++
	GB	89.572.+++	89.573.+++	89.575.+++	89.576.+++

Befestigungsset siehe unten, Anschluss- und Verbindungskabel siehe rechte Seite.

Frei konfigurierbare Energiekanäle

Der Grundrahmen bildet die Basis für die individuelle Zusammenstellung eines Energiekanals und kann vorder- und auf Wunsch rückseitig mit Blenden bestückt werden. Ausführung: Stahlblech. Farbe: gemäss Farbkarte.



für Modulbreite mm		750	1000	1500	2000
Nennbreite mm		684 (679)	934 (929)	1434 (715/715)	1934 (715/500/715)
Ausführung					
Grundrahmen, leer exkl. Befestigungsset und Verkabelung		Art.-Nr.	Art.-Nr.	Art.-Nr.	Art.-Nr.
		89.519.+++	89.520.+++	89.522.+++	89.523.+++

Befestigungsset siehe unten, Anschluss- und Verbindungskabel siehe rechte Seite.

Blenden zur vorder- und rückseitigen individuell wählbaren Bestückung des Energiekanals	Typ	750		1000		1500		2000		
		Art.-Nr.	Art.-Nr.	Art.-Nr.	Art.-Nr.	Art.-Nr.	Art.-Nr.	Art.-Nr.	Art.-Nr.	
A		89.507.+++	89.509.+++	89.514.+++	89.514.+++	89.514.+++	89.517.+++	89.514.+++		
B		89.506.+++	89.508.+++		89.512.+++		89.515.+++			
C		-	-		89.513.+++	89.513.+++	89.516.+++	89.513.+++		

Befestigungssets

Zur Montage der Energiekanäle. Je Set ein Paar, inklusive Verschraubungsmaterial. Ausführung: Stahlblech. Farben: Gemäss Farbkarte.



für Modulbreite mm	750	1000	1500	2000
Zur Montage	Art.-Nr.	Art.-Nr.	Art.-Nr.	Art.-Nr.
Auf Werkbankplatte	89.495.000	89.495.000	89.495.000	89.495.000
Zwischen den Tragsäulen	89.500.+++	89.500.+++	89.500.+++	89.500.+++
An Tragsäulen vorgehängt	89.502.+++	89.502.+++	89.502.+++	89.502.+++

Deckleiste

Für einen bündigen oberen Abschluss des Grundrahmens.



für Modulbreite mm	750	1000	1500	2000
Ausführung	Art.-Nr.	Art.-Nr.	Art.-Nr.	Art.-Nr.
Deckleiste	89.525.+++	89.526.+++	89.528.+++	89.529.+++

Tip

Beidseitig nutzbar: Bei Aufstellung der Arbeitsplätze Rücken an Rücken oder freistehend können die Energiekanäle auch beidseitig genutzt oder die Rückseite mit einer Leerblende abgedeckt werden.



Energiemodule

und Blindabdeckung

	Typ	CH	Schuko	F	GB
Ausführung		Art.-Nr.	Art.-Nr.	Art.-Nr.	Art.-Nr.
1	1 x Schalter, 1 x Steckdose 220 V	89.534.000	89.535.000	89.536.000	89.537.000
2	2 x Steckdose 220 V	89.530.000	89.531.000	89.532.000	89.533.000
3	1 x Leitungsschutz-Schalter 1-polig (CH: 10 A, Schuko: 16 A)	89.579.000	89.542.000	-	-
4	1 x FI-Schutzschalter 16 A / 30 mA	89.541.000	89.541.000	89.541.000	89.541.000
5	Blindabdeckung zur späteren Aufnahme von Energiemodulen	89.543.000	89.543.000	89.543.000	89.543.000
6	Not-Aus-Taster	89.540.000	89.540.000	89.540.000	89.540.000
7	2 x 2 Netzwerkports RJ45, ohne Netzwerkabel, Plug+Play, Cat 6	89.538.000	89.538.000	89.538.000	89.538.000
8	2 x Druckluftanschlüsse DN7, Eingang: Stecknippel DN5, Ausgang: Schnellkupplung DN5	89.539.000	89.539.000	89.539.000	89.539.000



Anschlusskabel Systembuchse

Einfache und schnelle Elektroinstallation durch Steckverbindersystem 3-polig.

Typ	Länge mm	Art.-Nr.
CH	3,0	89.544.000
Schuko	3,0	89.545.000
F	3,0	89.545.000
GB	3,0	89.546.000

Verbindungskabel

Steckverbindingssystem 3-polig mit Buchse und Stecker.

Länge mm	Art.-Nr.
0,5	89.547.000
1,0	89.548.000
2,0	89.549.000
3,0	89.550.000

Zwischenkupplung

Zur Verkettung der Energiemodule 1-4 sowie 6. Energiemodule, welche nicht unmittelbar nebeneinander montiert sind, werden mit einem Verbindungskabel verbunden. Farbe: Schwarz.

Für Energiemodule	Art.-Nr.
1-4, 6	89.552.000

Energieleiste für Tragsäule

Ein-/Ausgang über Systemstecker und 3 Steckdosen 220 V. Exklusive Anschluss- und Verbindungskabel.

Typ	Höhe mm	Art.-Nr.
CH	280	89.586.000
Schuko	280	89.585.000
F	280	89.588.000
GB	280	89.587.000

Druckluftleiste für Tragsäule

Energieleiste Druckluft für Tragsäule mit 2 Druckluftboxen NW 7,2 sowie einem Kupplungsstecker in der Endkappe. Inklusive Befestigungsmaterial für Tragsäule. Ausführung: Stahlblech. Farbe: Lichtgrau, RAL 7035.

Anschlüsse	Breite mm	Tiefe mm	Höhe mm	Art.-Nr.
2 x Druckluft	60	60	150	65.281.000

Energieleiste für Tragsäule

Ein-/Ausgang über Systemstecker und 3 Steckdosen 220 V. Inklusive Ein-/Aus-Schalter. Exklusive Anschluss- und Verbindungskabel.

Typ	Höhe	Art.-Nr.
CH	330	89.590.000
Schuko	330	89.589.000
F	330	89.592.000
GB	330	89.591.000

Steckdosenleiste

Mit Ein-/Aus-Schalter und 6 Steckdosen 220 V. Inklusive Winkel und Montagmaterial zur Verschraubung auf die Werkbankplatte. Farbe: Gehäuse weiss, Halterung schwarz.

Typ	Ausführung	Art.-Nr.
CH	6-fach	89.580.000
Schuko	6-fach	89.581.000
F	6-fach	89.582.000
GB	6-fach	89.583.000

+++ = Farbcode:
(ergänzt die Art.-Nr.)



15 Standardfarben
siehe Rückseite

Schwenkelemente für Werkbankaufbauten



Schwenkarmbefestigungen

Zur Aufnahme der Schwenkarmelemente direkt an der Tragsäule. Ausführung: Stahl.
Farbe: Lichtgrau, RAL 7035.

Befestigung an	Breite mm	Höhe mm	Tiefe mm	Tragkraft kg	Art.-Nr.
<u>Tragsäule</u>	30	105	123	25	65.346.000



Schwenkarme

Doppelschwenkarme mit einer Achse oder einem Schwenkarmelement. Die Schwenkarmelemente haben eingesetzte Gleitlager. Der Schwenkradius beträgt 300 mm. Ausführung: Stahl. Farbe: Lichtgrau, RAL 7035.
Exklusive Schwenkarmbefestigung.

Ausführung	Länge mm	Tragkraft kg	Art.-Nr.
<u>Doppelschwenkarm</u>	2 x 300	25	65.347.000
<u>Schwenkarmelement</u>	1 x 300	25	65.348.000



Geräteschiene schwenkbar

Das um 180 Grad schwenkbare Schienenprofil ist mit einem kugelgelagerten Laufwagen bestückt und wird mittels Schwenkarmbefestigung mit den Tragsäulen verschraubt. Ausführung: Laufwagen verzinkt, Geräteschiene Lichtgrau, RAL 7035. Exklusive Schwenkarmbefestigung. Diese muss zusätzlich bestellt werden (Art.-Nr. 65.346.000).

Ausführung	Länge Schiene mm	Tragkraft kg	Art.-Nr.
<u>schwenkbar</u>	800	25	89.453.000

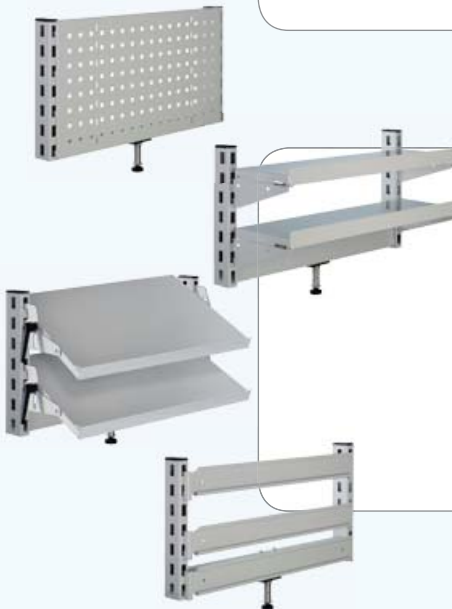

Modulrahmen für Schwenkarm

Verschweisster Stahlrohrrahmen mit 4-seitiger Lochung. Teilung 50 mm mit Stahlachse zur Befestigung auf dem Schwenkarmelement. Tragkraft 25 kg. Ausführung: Stahlblech. Farbe: Lichtgrau, RAL 7035.
* Tiefe Verstellboden 200 mm.

Ausführung mit	Breite mm	Höhe mm	Tiefe mm	Art.-Nr.
<u>1 Rückwand</u>	665	350	65	65.350.000
<u>2 Verstellböden*</u>	665	350	265	65.351.000
<u>2 Schwenkböden</u>	665	350	424	65.353.000
<u>3 Behälterleisten</u>	665	350	90	65.352.000



Schwenkböden für Schwenkarm

Schwenkböden für Schwenkarm, mit Stahlachse zur Befestigung auf dem Schwenkarmelement, mit beidseitiger Anschlagleiste. Stufenlos um 30 Grad neigbar. Ausführung: Stahlblech. Farbe: Lichtgrau, RAL 7035.

Breite mm	Tiefe mm	Höhe mm	Tragkraft kg	Art.-Nr.
<u>300</u>	426	72	25	65.354.000
<u>600</u>	426	72	25	65.355.000



TFT-Monitorhalter

Zur Aufnahme von Flachbildschirmen mit VESA-Grundplatte. Lochbild 75 x 75 mm und 100 x 100 mm stufenlos neigbar. Ausführung: Stahlblech. Farbe: Lichtgrau, RAL 7035.

Ausführung für	Breite mm	Höhe mm	Tiefe mm	Art.-Nr.
Schwenkarm	120	155	60	65.356.000
Behälterleiste	120	155	60	65.175.000



Tastaturauflage für TFT-Monitorhalter

Zur Montage an Monitorhalter für Schwenkarm. Ausführung: Stahlblech. Farbe: Lichtgrau, RAL 7035.

Breite mm	Tiefe mm	Höhe mm	Art.-Nr.
500	200	115	65.357.000

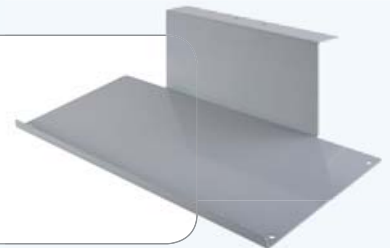

Info-Klapptafel

Zur Befestigung an der Tragsäule, mit 10 Klapptafeln DIN A4. Ausführung Klapptafel: Kunststoff blau. Ausführung Halter: Stahlblech, Farbe: Lichtgrau, RAL 7035.

Breite mm	Tiefe mm	Höhe mm	Art.-Nr.
80	250	350	65.358.000



Packtische



Durch die flexiblen Anpassungsmöglichkeiten und optimalen Arbeitsbedingungen lassen sich die Arbeitsschritte beim Verpacken der Versandware vereinfachen und zeitlich verkürzen

Modularer Aufbau zur individuellen Ausstattung

Durch die modulare Bauweise der Packtische lässt sich der Arbeitsplatz mit vielen praktischen Einzelteilen zu einem individuell ausgestatteten Tischsystem zusammenstellen. Ausgehend vom Packtisch-Grundmodell kann so die benötigte Ausstattung für jeden Einsatzbereich passend zusammengestellt werden. Vorkonfigurierte Modelle lassen sich mit Modulteilern nach eigenen Bedürfnissen erweitern.

Beispiel:

1	Packtisch-Grundmodell	54.304.000
2	Untertisch-Rollwagen	54.341.000
3	Rollbehälter für Material/Abfälle	56.721.000
4	Höhenverstellung	64.152.000
5	Lochrückwand	56.719.000
6	Ablageboden für Lochrückwand	64.086.000
7	Dosenhalter für Lochrückwand	64.087.000
8	Basisholm-Unterteil	54.307.000
9	Ablageboden mit 9 Stahlbügel	56.716.000
10	Anbau-Schneidgerät	52.576.000

➤ Weitere Einzelteile für Packtische ab Seite 90

Höhe **870** x Breite **2000** mm



Packtisch-Grundmodell

Basiseinheit für das Packtisch-System
 1 Robustes Stahlrohrgestell, 40 x 40 mm, pulverbeschichtet, Anthrazitgrau, RAL 7016,
 1 Arbeitsplatte 25 mm stark, kunststoffbeschichtet,
 Höhenverstellung nachrüstbar

Tiefe mm	Art.-Nr.
900	54.304.000

Höhe **2430** x Breite **2000** mm



Packtisch Modell 400

- 1 Basisholm-Unter- und Oberteil,
- 1 Lochwand komplett mit Hakensortiment 12-teilig,
- 1 Schubladen-Block (B x T x H)
600 x 695 x 800 mm mit 3 Schubladen,
- 1 Untertisch-Schneidgerät, Schnittbreite 750 mm,
- 1 Ablageboden mit 9 Stahlbügeln,
- 2 Ablageböden, 1 Dosenhalter,
(Steckdosenleiste siehe Seite 91)

Tiefe mm	Art.-Nr.
900	52.777.000

Höhe **2430** x Breite **2000** mm



Packtisch Modell 600

- 1 Basisholm-Unter- und Oberteil,
- 1 Ablageboden für Formulare und Ordner
mit 5 verschiebbaren Buchstützen,
- 1 Unterbauschublade (B x T x H)
600 x 880 x 180 mm,
- 1 Ablageboden mit 9 Stahlbügeln

Tiefe mm	Art.-Nr.
900	54.302.000

Höhe **1520** x Breite **2000** mm



Packtisch Modell 500

- 1 Basisholm-Unterteil, 1 Rückwandblech,
- 1 Ablageboden für Formulare und Ordner
mit 5 verschiebbaren Buchstützen, 1 Unterbau-
schublade (B x T x H) 600 x 695 x 180 mm,
- 1 Rollbehälter (B x T x H) 600 x 695 x 600 mm,
- 1 Universalmagazin (B x T x H)
1000 x 600 x 120 mm, inkl. 6 Stahlbügeln

Tiefe mm	Art.-Nr.
900	54.301.000

Höhe **1755** x Breite **2000** mm



Packtisch Modell 700

- 1 Basisholm-Unterteil,
- 1 Ablageboden mit 9 Stahlbügeln,
- 1 Rollbehälter (B x T x H) 600 x 695 x 600 mm,
- 1 Untertisch-Rollwagen
mit 750 mm Rollenbreite,
- 1 Anbau-Schneidegerät
mit 750 mm Schnittbreite

Tiefe mm	Art.-Nr.
900	52.580.000

Einzelteile für Packtische



Höhenverstellung 4-teilig

Verstellbereich 0 - 250 mm, einschiebbar, bis 1050 mm Tischhöhe

Höhe mm	Breite mm	Tiefe mm	Art.-Nr.
400	35	35	64.152.000



Rückwandblech

als Abrollsicherung, 55 mm über der Tischplatte

Höhe mm	Breite mm	Tiefe mm	Art.-Nr.
120	1720	25	64.150.000



Basisholm, Unterteil 2-teilig

für Aufbauten, 600 mm über der Tischplatte

Höhe mm	Breite mm	Tiefe mm	Art.-Nr.
980	40	80	54.307.000



Basisholm, Oberteil 2-tlg.

45 Grad, Befestigung an Basisholm-Unterteil, 1190 mm über der Tischplatte

Höhe mm	Länge mm	Tiefe mm	Art.-Nr.
590	780	-	54.308.000



Ablageboden für Ordner, etc.

unterteilbar, zur Befestigung am Basisholm-Unterteil, Tragkraft 80 kg, Farbe: Taubenblau, NCS 4040-R70 B

Höhe mm	Breite mm	Tiefe mm	Art.-Nr.
150	1720	400	56.715.000



Trennwand für Ablageboden

Trennwand/Buchstütze seitenschiebbar, Farbe: Taubenblau, NCS S 4040-R70 B.

Höhe mm	Breite mm	Tiefe mm	Art.-Nr.
100	-	400	55.938.000

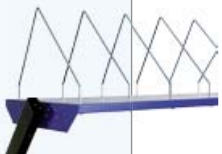

Ablageboden mit 9 Stahlbügeln

4 grosse und 5 kleine Bügel, kann am Basisholm-Unterteil oder -Oberteil montiert werden

Höhe mm	Breite mm	Tiefe mm	Art.-Nr.
30	1720	600	56.716.000

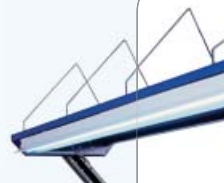

Packtischleuchte

230 V/49 W, Ablageboden mit Stahlbügeln zur Montage erforderlich

Länge mm	für	Art.-Nr.
1480	Deutschland, Frankreich	56.787.000
1480	Schweiz	56.788.000



Lochrückwand

Inklusive 12-teiligem Hakensortiment. Farbe: Taubenblau, NCS 4040-R70 B

Höhe mm	Breite mm	Tiefe mm	Art.-Nr.
350	1720	25	56.719.000



Tastaturablage für Lochwand

lackiert, Farbe: Taubenblau, NCS 4040-R70 B

Höhe mm	Breite mm	Tiefe mm	Art.-Nr.
215	380	175	63.875.876



Ablageboden für Lochrückwand

Farbe: Schwarz, NCS S 9000-N

Höhe mm	Breite mm	Tiefe mm	Art.-Nr.
90	380	200	64.086.000



Dosenhalter für Lochrückwand

Farbe: Schwarz, NCS S 9000-N

Höhe mm	Breite mm	Tiefe mm	Art.-Nr.
70	380	70	64.087.000

Universalmagazin

mit 4 Lenkrollen und 2 Feststellern,
6 Bügel, ca. 100 Kartons Kapazität,
Farbe: Anthrazitgrau, RAL 7016

Höhe mm	Breite mm	Tiefe mm	Art.-Nr.
120	1000	600	64.079.000



Universalmagazin

mit 4 Lenkrollen und 2 Feststellern,
9 Bügel, ca. 160 Kartons Kapazität,
Farbe: Anthrazitgrau, RAL 7016

Höhe mm	Breite mm	Tiefe mm	Art.-Nr.
120	1600	600	56.725.000

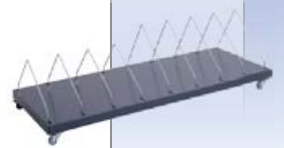

Schubladenblock

abschliessbar, Fronthöhe Schubladen: 2x FH 200 mm,
1x FH 300 mm, Tragkraft 75 kg, Vollauszüge,
Farbe Fronten: Taubenblau, NCS 4040-R70 B,
Farbe Gehäuse: Anthrazitgrau, RAL 7016

Höhe mm	Breite mm	Tiefe mm	Art.-Nr.
800	600	695	54.323.000



Rollbehälter für Material/Abfälle

Fahrbar durch 4 Lenkrollen und 2 Feststellern.
Farbe Fronten: Taubenblau, NCS 4040-R70 B,
Farbe Gehäuse: Anthrazitgrau, RAL 7016

Höhe mm	Breite mm	Tiefe mm	Art.-Nr.
600	600	695	56.721.000



Unterbau-Schublade

abschliessbar, Tragkraft 75 kg, Vollauszug,
Farbe Fronten: Taubenblau, NCS 4040-R70 B,
Farbe Gehäuse: Anthrazitgrau, RAL 7016

Höhe mm	Breite mm	Tiefe mm	Art.-Nr.
180	600	880 (600)	54.322.000



Schwenkarm mit Ablageboden

neigbar, Tragkraft 25 kg,
Farbe: Lichtgrau, RAL 7035

Höhe mm	Breite mm	Tiefe mm	Art.-Nr.
20	395	395	82.686.000



5-fach Steckdosenleiste

zur Befestigung am Basisholm-Unterteil,
mit Ein-/Ausschalter, Farbe: Schwarz

Länge mm	für	Art.-Nr.
385	Deutschland	51.803.000
385	Schweiz	51.823.000
385	Frankreich	51.712.000



CPU-Halter als Unterbau

lackiert, Farbe: Anthrazitgrau, RAL 7016

Höhe mm	Breite mm	Tiefe mm	Art.-Nr.
520	230	560	54.328.000



Einzelteile für Packtische

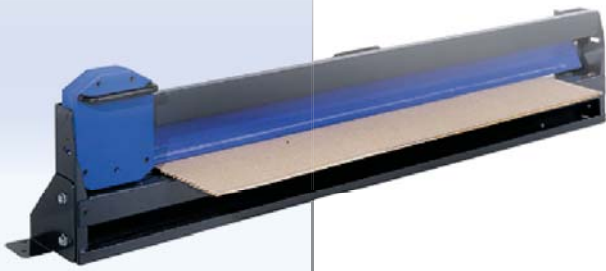

Anbau-Schneidergerät

kann einfach an die Tischplattenkante angeschraubt werden, inkl. Befestigungsmaterial

Schnittbreite mm	Höhe mm	Breite mm	Tiefe mm	Art.-Nr.
750	225	1000	150	52.576.000
1000	225	1250	150	52.577.000
1250	225	1500	150	52.578.000
1600	225	1850	150	52.579.000



Einfach-Schneidständer

für Rollen bis Ø 750 mm, Rollengewicht maximal 150 kg

Schnittbreite mm	Höhe mm	Breite mm	Tiefe mm	Art.-Nr.
750	1065	1000	890	52.560.000
1000	1065	1250	890	52.573.000
1250	1065	1500	890	52.574.000
1600	1065	1850	890	52.575.000



Waagrecht-Schneidständer

Austrittshöhe einstellbar, für Rollen bis Ø 750 mm, Rollengewicht maximal 150 kg, 50 mm-Einhängeraster

Schnittbreite mm	Höhe mm	Breite mm	Tiefe mm	Art.-Nr.
750	1315	1000	890	52.548.000
1000	1315	1250	890	52.549.000
1250	1315	1500	890	52.550.000
1600	1315	1850	890	52.558.000



Waagrecht-Doppel-Schneidständer

für Rollen bis Ø 750 mm, Rollengewicht maximal 150 kg, 50 mm-Einhängeraster

Schnittbreite mm	Höhe mm	Breite mm	Tiefe mm	Art.-Nr.
750	1565	1000	890	52.304.000
1000	1565	1250	890	52.372.000
1250	1565	1500	890	52.420.000
1600	1565	1850	890	52.421.000



Zubehör für Schneidergerät

Ausführung	Art.-Nr.
Schneidwagen ohne Messer	56.705.000
Messer zu Schneidwagen, rund 60 x 0,35 mm	56.676.000

Untertisch-Rollwagen

für Rollen bis \varnothing 750 mm, Rollengewicht maximal 150 kg, mit 4 Lenkrollen und 2 Feststellern

Schnittbreite mm	Höhe mm	Breite mm	Tiefe mm	Art.-Nr.
750	790	1000	650	54.341.000
1250	790	1500	650	54.342.000



Untertisch-Schneidergerät

für Rollen bis \varnothing 700 mm, Rollengewicht maximal 150 kg, Austrittshöhe 640 mm, mit 4 Lenkrollen und 2 Feststellern

Schnittbreite mm	Höhe mm	Breite mm	Tiefe mm	Art.-Nr.
750	790	1000	800	52.437.000
1250	790	1500	800	52.441.000



Senkrecht-Schneidständer

für Rollen bis \varnothing 700 mm, Rollengewicht maximal 150 kg, mit 2 Bockrollen

Schnitthöhe mm	Schnittbreite mm	Höhe mm	Breite mm	Tiefe mm	Art.-Nr.
1250	500-1250	1660	910	800	52.291.000
1600	500-1600	2010	910	800	52.299.000



Einteilungsmaterial

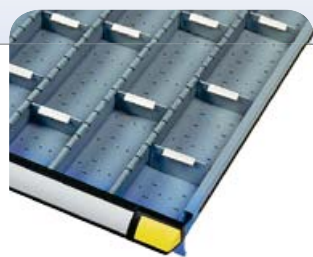

Quertrennwände

aus Stahlblech, Verkaufseinheit je 10 Stück

für Fronthöhe mm	Trennwandhöhe mm	Breite mm	Art.-Nr.
50	35	50	44.350.000
75	45	50	44.351.000
100/125	75	50	44.352.000
50	35	100	44.353.000
75	45	100	44.354.000
100/125	75	100	44.355.000
150	125	100	44.356.000
200/250	175	100	44.357.000
300/400	275	100	44.358.000
50	35	150	44.359.000
75	45	150	44.360.000
100/125	75	150	44.361.000
150	125	150	44.362.000
200/250	175	150	44.363.000
300/400	275	150	44.364.000
50	35	200	44.365.000
75	45	200	44.366.000
100/125	75	200	44.367.000
150	125	200	44.368.000
200/250	175	200	44.369.000
300/400	275	200	44.370.000
50	35	250	44.371.000
75	45	250	44.374.000
100/125	75	250	44.375.000
150	125	250	44.376.000
200/250	175	250	44.377.000
300/400	275	250	44.378.000
50	35	300	44.379.000
75	45	300	44.380.000
100/125	75	300	44.381.000
150	125	300	44.382.000
200/250	175	300	44.383.000
300/400	275	300	44.384.000

Beschriftung für Quertrennwände und Kunststoff-Einsatzkästen

Verkaufseinheit je 10 Stück

Ausführung	Höhe mm	Breite mm	Art.-Nr.
Beschriftungsträger-Set	14	50	44.306.000
Beschriftungsträger-Set	14	30	44.307.000

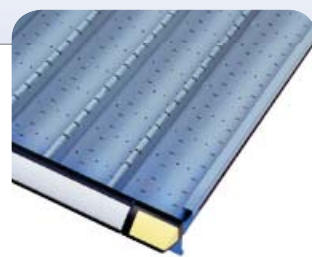

Längstrennwände

aus Stahlblech. Verkaufseinheit je 10 Stück

für Fronthöhe mm	Trennwandhöhe mm	Schubladentiefe mm	Art.-Nr.
50	35	400	44.385.000
75	45	400	44.386.000
100/125	75	400	44.387.000
150	125	400	44.388.000
200/250	175	400	44.389.000
300/400	275	400	44.390.000
50	35	600	44.391.000
75	45	600	44.392.000
100/125	75	600	44.393.000
150	125	600	44.394.000
200/250	175	600	44.395.000
300/400	275	600	44.396.000

Ersatzteile zu Längs- und Quertrennwänden

Verkaufseinheit je 10 Stück

Ausführung	Art.-Nr.
Halteclips zu Quertrennwänden	56.362.000
Schraubenset zu Längstrennwänden	56.363.000



Kunststoff-Mulden

Höhe 28 mm. Farbe: Grau

Ausführung	Einzelbreite mm	Breite mm	Tiefe mm	Art.-Nr.
Mulde 2-tlg.	48	100	150	56.577.000
Mulde 2-tlg.	73	150	150	56.578.000
Mulde 3-tlg.	48	150	150	56.579.000
Mulde 4-tlg.	36	150	150	56.580.000
Blechmulde	quer	700	100	55.971.000
Blechmulde	quer	900	100	55.972.000

Trennwände zu Kunststoff-Mulden

Verkaufseinheit je 10 Stück

Ausführung	Breite mm	Art.-Nr.
für Mulde 2-tlg.	73	44.295.000
für Mulde 3-tlg.	48	44.296.000
für Mulde 4-tlg.	36	44.297.000



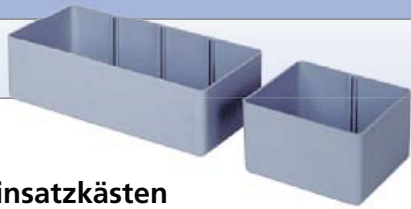

Kunststoff-Einsatzkästen

Farbe: Grau. Verkaufseinheit je 1 Stück

für Fronthöhe mm	Höhe mm	Breite mm	Tiefe mm	Art.-Nr.
50	30	100	100	56.595.000
75	55	100	100	56.597.000
100/125	80	100	100	56.599.000
50	30	200	100	56.596.000
75	55	200	100	56.598.000
100/125	80	200	100	56.600.000



Schaumstoffeinlagen

Farbe: Schwarz. Verkaufseinheit je 1 Stück

Stärke mm	Breite mm	Tiefe mm	Art.-Nr.
5	500	400	56.591.000
5	700	400	56.592.000
5	900	400	56.593.000
5	500	600	56.586.000
5	700	600	56.587.000
5	900	600	56.588.000
5	1100	600	56.589.000

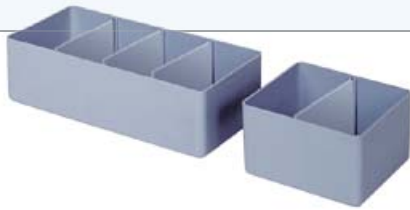

Trennwände zu Kunststoff-Einsatzkästen

aus Metall. Verkaufseinheit je 10 Stück

für Fronthöhe mm	Höhe mm	Breite mm	Art.-Nr.
50	30	95	44.303.000
75	55	95	44.304.000
100/125	80	95	44.305.000



Antirutschmatten

Farbe: Athrazit. Verkaufseinheit je 1 Stück

Stärke mm	Breite mm	Tiefe mm	Art.-Nr.
5	500	400	56.610.000
5	700	400	56.611.000
5	900	400	56.612.000
5	500	600	56.605.000
5	700	600	56.606.000
5	900	600	56.607.000
5	1100	600	56.608.000



Fräserhalter-Sets

aus ABS-Kunststoff. Farbe: Grau

für Werkzeugbohrung Ø mm	Ø mm	Höhe mm	VE*/Stück	Art.-Nr.
13	12,2	27	10	44.308.000
16	15,5	27	10	44.309.000
22	21,5	27	10	44.310.000
27	26,5	27	5	44.311.000
32	31,2	27	5	44.312.000
400	39,5	27	5	44.313.000
50	49,5	27	5	44.314.000

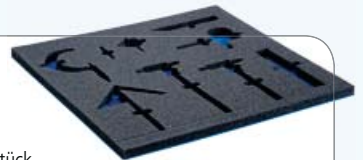

Zupfschaumeinlagen

Farbe: Schwarz. Verkaufseinheit je 1 Stück

Stärke mm	Breite mm	Tiefe mm	Art.-Nr.
10	500	600	56.628.000
10	700	600	56.619.000
10	900	600	56.630.000
10	1100	600	56.631.000
20	500	600	65.591.000
20	700	600	56.629.000
20	900	600	56.620.000
20	1100	600	56.621.000



Haltestifte

Verkaufseinheit je 10 Stück

Ausführung	Höhe mm	Ø mm	Art.-Nr.
verzinkt	27	7	44.315.000
verzinkt	52	7	44.316.000
verzinkt	77	7	44.317.000



Unterlagen für Zupfschaumeinlagen

Farbe: Blau. Verkaufseinheit je 1 Stück

Stärke mm	Breite mm	Tiefe mm	Art.-Nr.
5	500	600	56.642.000
5	700	600	56.640.000
5	900	600	56.637.000
5	1100	600	56.638.000

Einteilungsmaterial – die praktischen Schubladensets

Breite 605 x Tiefe 695 mm

Nutzmass: Breite 500 x Tiefe 600 mm

Mulden-Sets

4 Mulden 2-tlg./73 mm	8 Trennwände 73 mm
8 Mulden 2-tlg./48 mm	16 Trennwände 48 mm
4 Mulden 4-tlg./36 mm	16 Trennwände 36 mm

für Fronthöhe mm	Art.-Nr.
50/75	56.157.000
Beschriftungs-Set 40-tlg.	55.979.000

8 Mulden 2-tlg./48 mm	15 Trennwände 48 mm
8 Mulden 2-tlg./36 mm	15 Trennwände 36 mm

50/75	56.158.000
Beschriftungs-Set 30-tlg.	55.977.000

Einsatzkasten-Sets

6 Einsatzkästen 100x100	12 Einsatzkästen 100x200
-------------------------	--------------------------

für Fronthöhe mm	Art.-Nr.
50	56.159.000
75	56.160.000
100/125	56.161.000
Beschriftungs-Set 18-tlg.	55.996.000

15 Einsatzkästen 100x200	
50	56.162.000
75	56.163.000
100/125	56.164.000
Beschriftungs-Set 15-tlg.	55.994.000

Trennwand-Sets

7 Längstrennwände	4 Quertrennwände 100
12 Quertrennwände 50	

für Fronthöhe mm	Art.-Nr.
75	56.170.000
100/125	56.171.000
Beschriftungs-Set 16-tlg.	55.995.000

4 Längstrennwände	10 Quertrennwände 100
75	56.172.000
100/125	56.173.000
150	56.174.000
Beschriftungs-Set 10-tlg.	55.990.000

3 Längstrennwände	4 Quertrennwände 150
4 Quertrennwände 100	
75	56.175.000
100/125	56.176.000
150	56.177.000
200/250	56.178.000
Beschriftungs-Set 8-tlg.	55.989.000

1 Längstrennwand	2 Quertrennwände 250
150	56.183.000
200/250	56.184.000
300/400	56.186.000
Beschriftungs-Set 2-tlg.	55.984.000

Breite 805 x Tiefe 695 mm

Nutzmass: Breite 700 x Tiefe 600 mm

Mulden-Sets

4 Mulden 2-tlg./73 mm	4 Trennwände 73 mm
4 Mulden 2-tlg./48 mm	10 Trennwände 48 mm
4 Mulden 3-tlg./48 mm	16 Trennwände 36 mm
8 Mulden 4-tlg./36 mm	

für Fronthöhe mm	Art.-Nr.
50/75	56.204.000
Beschriftungs-Set 30-tlg.	55.977.000

4 Mulden 2-tlg./48 mm	10 Trennwände 48 mm
8 Mulden 3-tlg./48 mm	10 Trennwände 36 mm
8 Mulden 4-tlg./36 mm	

50/75	56.206.000
Beschriftungs-Set 20-tlg.	55.976.000

Einsatzkasten-Sets

18 Einsatzkästen 100x100	12 Einsatzkästen 200x200
--------------------------	--------------------------

für Fronthöhe mm	Art.-Nr.
50	56.209.000
75	56.210.000
100/125	56.211.000
Beschriftungs-Set 30-tlg.	56.004.000

21 Einsatzkästen 100x200	
50	56.212.000
75	56.213.000
100/125	56.214.000
Beschriftungs-Set 21-tlg.	55.998.000

Trennwand-Sets

9 Längstrennwände	8 Quertrennwände 100
18 Quertrennwände 50	

für Fronthöhe mm	Art.-Nr.
75	56.217.000
100/125	56.218.000
Beschriftungs-Set 26-tlg.	56.002.000

6 Längstrennwände	14 Quertrennwände 100
75	56.219.000
100/125	56.220.000
150	56.221.000
Beschriftungs-Set 14-tlg.	55.993.000

4 Längstrennwände	8 Quertrennwände 150
3 Quertrennwände 100	
75	56.222.000
100/125	56.223.000
150	56.224.000
200/250	56.225.000
Beschriftungs-Set 11-tlg.	55.991.000

2 Längstrennwände	2 Quertrennwände 250
1 Quertrennwand 200	
150	56.230.000
200/250	56.231.000
300/400	56.233.000
Beschriftungs-Set 3-tlg.	55.985.000



Breite 1005 x Tiefe 695 mm

Nutzmass: Breite 900 x Tiefe 600 mm

Mulden-Sets

8 Mulden 2-tlg./73 mm	10 Trennwände 73 mm
8 Mulden 3-tlg./48 mm	10 Trennwände 48 mm
8 Mulden 4-tlg./36 mm	10 Trennwände 36 mm

für Fronthöhe mm	Art.-Nr.
50/75	56.242.000
Beschriftungs-Set 30-tlg.	55.977.000

12 Mulden 3-tlg./48 mm	10 Trennwände 48 mm
12 Mulden 4-tlg./36 mm	10 Trennwände 36 mm

50/75	56.243.000
Beschriftungs-Set 20-tlg.	55.976.000

Einsatzkasten-Sets

30 Einsatzkästen 100x100 12 Einsatzkästen 100x200
für Fronthöhe mm

50	56.246.000
75	56.247.000
100/125	56.248.000
Beschriftungs-Set 42-tlg.	56.007.000

27 Einsatzkästen 100x200	56.249.000
75	56.250.000
100/125	56.251.000
Beschriftungs-Set 27-tlg.	56.003.000

Trennwand-Sets

11 Längstrennwände 12 Quertrennwände 100
für Fronthöhe mm

75	56.262.000
100/125	56.263.000
Beschriftungs-Set 24-tlg.	56.000.000

8 Längstrennwände	18 Quertrennwände 100	56.264.000
75		56.265.000
100/125		56.266.000
150		55.996.000
Beschriftungs-Set 18-tlg.		

6 Längstrennwände	6 Quertrennwände 100	8 Quertrennwände 150	56.267.000
75			56.268.000
100/125			56.269.000
150			56.270.000
200/250			55.993.000
Beschriftungs-Set 14-tlg.			

3 Längstrennwände	2 Quertrennwände 200	2 Quertrennwände 250	56.275.000
150			56.276.000
200/250			56.278.000
300/400			55.986.000
Beschriftungs-Set 4-tlg.			

Breite 1205 x Tiefe 695 mm

Nutzmass: Breite 1100 x Tiefe 600 mm

Mulden-Sets

8 Mulden 2-tlg./73 mm	15 Trennwände 73 mm
8 Mulden 2-tlg./48 mm	20 Trennwände 48 mm
8 Mulden 3-tlg./48 mm	15 Trennwände 36 mm
8 Mulden 4-tlg./36 mm	

für Fronthöhe mm	Art.-Nr.
50/75	56.300.000
Beschriftungs-Set 50-tlg.	55.980.000

8 Mulden 2-tlg./48 mm	20 Trennwände 48 mm
12 Mulden 3-tlg./48 mm	20 Trennwände 36 mm
12 Mulden 4-tlg./36 mm	

50/75	56.301.000
Beschriftungs-Set 40-tlg.	55.979.000

Einsatzkasten-Sets

42 Einsatzkästen 100x100 12 Einsatzkästen 100x200
für Fronthöhe mm

50	56.303.000
75	56.304.000
100/125	56.305.000
Beschriftungs-Set 54-tlg.	56.011.000

33 Einsatzkästen 100x200	56.306.000
75	56.307.000
100/125	56.308.000
Beschriftungs-Set 33-tlg.	56.005.000

Trennwand-Sets

16 Längstrennwände 15 Quertrennwände 100
für Fronthöhe mm

75	56.313.000
100/125	56.314.000
Beschriftungs-Set 51-tlg.	56.009.000

10 Längstrennwände	22 Quertrennwände 100	56.315.000
75		56.316.000
100/125		56.317.000
150		55.999.000
Beschriftungs-Set 22-tlg.		

8 Längstrennwände	10 Quertrennwände 100	12 Quertrennwände 150	56.318.000
75			56.319.000
100/125			56.320.000
150			56.321.000
200/250			55.999.000
Beschriftungs-Set 22-tlg.			

4 Längstrennwände	3 Quertrennwände 200	2 Quertrennwände 250	56.326.000
150			56.327.000
200/250			56.329.000
300/400			55.987.000
Beschriftungs-Set 5-tlg.			

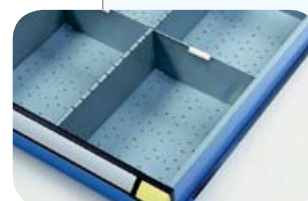
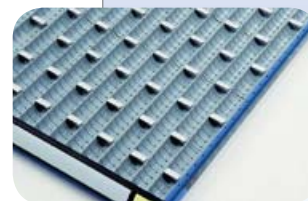

Lochwandhaken

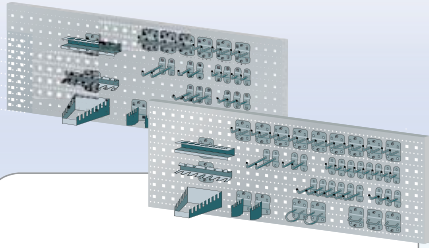

Lochwandhaken-Sets

Ausführung	Art.-Nr.
12-teilig	45.270.000
18-teilig	45.271.000
28-teilig	45.272.000
40-teilig	45.273.000

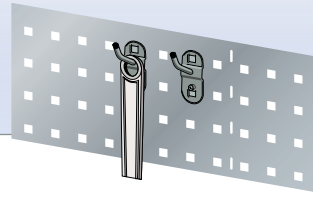

Werkzeughalter, schräg

Verkaufseinheit je 5 Stück

Länge mm	Art.-Nr.
50	45.274.000
100	45.275.000
150	45.276.000

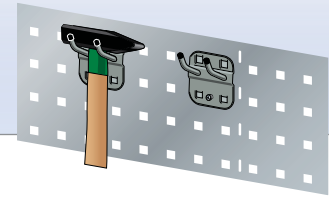

Werkzeughalter, schräg doppelt

Verkaufseinheit je 5 Stück

Länge mm	Art.-Nr.
35	45.301.000
50	45.302.000
75	45.303.000

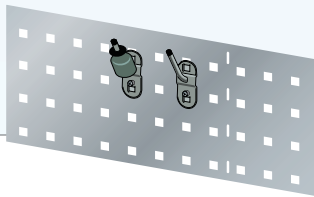

Schräghaken

Verkaufseinheit je 5 Stück

Länge mm	Art.-Nr.
14/40	45.277.000

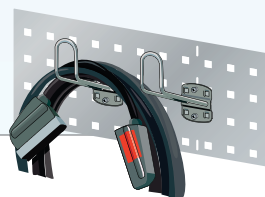

Kabelhalter

Verkaufseinheit je 5 Stück

Länge mm	Art.-Nr.
150	45.295.000

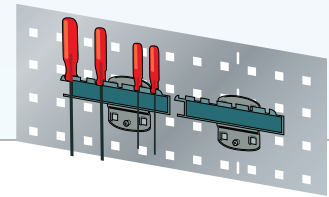

Schraubendreherhalter

Ausführung	Art.-Nr.
für 6 Teile	45.296.000

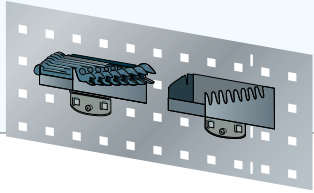

Schraubenschlüsselhalter

Ausführung	Art.-Nr.
für 8 Schlüssel	45.298.000

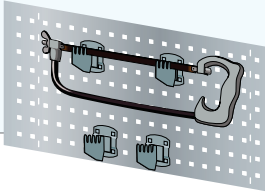

Sägenhalter

Verkaufseinheit je 2 Stück

Ø mm	Art.-Nr.
für 4 Sägen	45.299.000

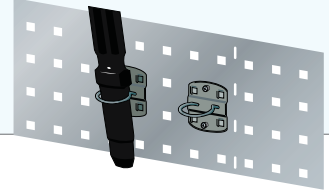

Maschinenhalter

Verkaufseinheit je 5 Stück

Ø mm	Art.-Nr.
40	45.300.000

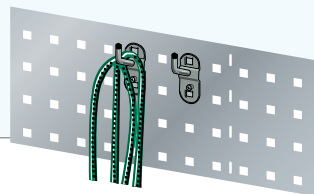

Werkzeughalter, senkrecht

Verkaufseinheit je 5 Stück

Ausführung	Länge mm	Art.-Nr.
einfach	35	45.278.000
einfach	75	45.279.000
einfach	125	45.280.000

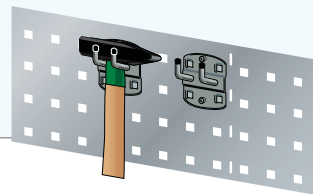

Werkzeughalter, senkrecht

Verkaufseinheit je 5 Stück

Ausführung	Länge mm	Art.-Nr.
doppelt	35	45.281.000
doppelt	50	45.282.000
doppelt	75	45.283.000

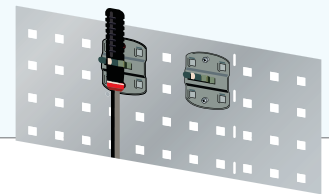

Werkzeugklemme gr. Grundplatte

Verkaufseinheit je 5 Stück

Ø mm	Art.-Nr.
25	45.289.000
28	45.290.000
32	45.291.000



Hinweis:

Die Lochwandhaken sind mittels beiliegendem Befestigungsmaterial zu arretieren.

Lagersichtbehälter

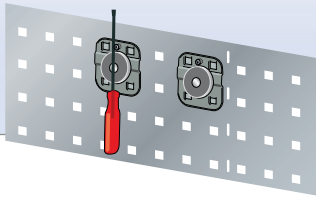

Magnethalter

Verkaufseinheit je 5 Stück

Ø mm	Art.-Nr.
40	44.345.000

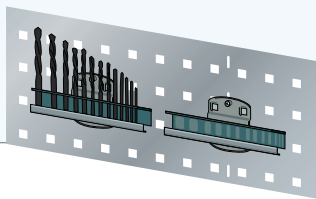

Bohrer-/ Sechskantschlüsselhalter

Ausführung
für 14 Teile

Art.-Nr.
45.297.000

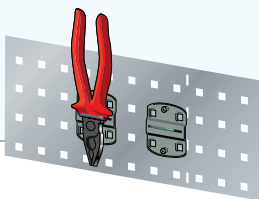

Zangenhalter

Verkaufseinheit je 5 Stück

Breite mm	Art.-Nr.
35	45.292.000
55	45.293.000
75	45.294.000

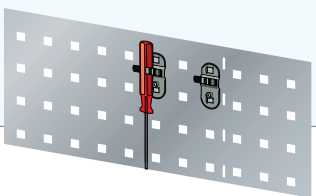

Werkzeugklemme

Verkaufseinheit je 5 Stück

Ø mm	Art.-Nr.
6	45.284.000
10	45.285.000
13	45.286.000
16	45.287.000
19	45.288.000

Größe 2

Höhe mm	Breite mm	Tiefe mm	Farbe	Art.-Nr.
52	103	93	Rot	80.737.000
52	103	93	Blau	80.728.000
52	103	93	Grün	80.738.000
52	103	93	Gelb	80.768.000

Größe 3

Höhe mm	Breite mm	Tiefe mm	Farbe	Art.-Nr.
76	103	168	Rot	80.733.000
76	103	168	Blau	80.729.000
76	103	168	Grün	80.724.000
76	103	168	Gelb	80.702.000

Größe 4

Höhe mm	Breite mm	Tiefe mm	Farbe	Art.-Nr.
121	149	233	Rot	80.734.000
121	149	233	Blau	80.730.000
121	149	233	Grün	80.725.000
121	149	233	Gelb	80.721.000

Größe 5Z

Höhe mm	Breite mm	Tiefe mm	Farbe	Art.-Nr.
145	209	343	Rot	80.755.000
145	209	343	Blau	80.756.000
145	209	343	Grün	80.757.000
145	209	343	Gelb	80.758.000

Größe 5

Höhe mm	Breite mm	Tiefe mm	Farbe	Art.-Nr.
200	209	343	Rot	80.735.000
200	209	343	Blau	80.731.000
200	209	343	Grün	80.726.000
200	209	343	Gelb	80.722.000

Größe 6

Höhe mm	Breite mm	Tiefe mm	Farbe	Art.-Nr.
200	313	497	Rot	80.736.000
200	313	497	Blau	80.732.000
200	313	497	Grün	80.727.000
200	313	497	Gelb	80.723.000

Beschriftung für Lagersichtbehälter

Verkaufseinheit je 10 Stück

Ausführung	zu Größe	Art.-Nr.
Papier-Etiketten	2	80.739.000
Klarsichtfolie	2	80.740.000
Papier-Etiketten	3	88.105.000
Klarsichtfolie	3	80.741.000
Papier-Etiketten	4, 5Z, 5, 6	80.742.000
Klarsichtfolie	4, 5Z, 5, 6	88.106.000

