



HELIOS · PREISSER

**MULTITALENTE  
IN AKTION**



**Original  
Schweizer  
Taschenmesser**



Partner des Fachhandels

**Aktionsprospekt  
Frühjahr 2017**

In Deutschland zu Hause – weltweit gefragt

gültig bis 30.06.2017

# MULTITALENT-MESSSCHIEBER

## DIGI-MET® Universalmessschieber



Messbereich ändert sich je nach Messeinsätzen

12 mm bei Messbereich 300  
16 mm bei Messbereich 500

### Ausführung

- rostfreier Stahl
- Werksnorm
- LCD-Anzeige 10 bzw. 12,5 mm
- Feststellschraube
- für Innen- und Außenmessungen
- individuell anpassbar auf problematische Messstellen durch Messeinsätze mit Gewinde M2,5
- Schutzart IP65
- Lieferung im Holzetui

### Funktionen

- Ein-/Ausschaltung
- **QuickStart**-Elektronik
- **QuickLock**-Funktion
- Nullpunktsetzung an jeder Stelle möglich
- mm/inch-Umschaltung
- variabler Datenausgang RS 232 + Digimatic + USB
- PRESET-Funktion (Messwertvoreinstellung)

### Im Lieferumfang enthalten:

- tellerförmig Ø 10,0 mm
- zylindrisch Ø 1,5 mm
- kegelförmig Ø 3,5 mm / 0,5 mm
- kugelförmig Ø 7,0 mm
- kugelförmig Ø 10,0 mm
- mit Kugeleinsatz Ø 4,5 mm

**AKTIONSANGEBOT**  
**6 MESSEINSATZPAARE**  
inklusive

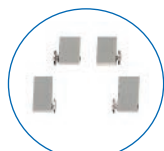

0710163

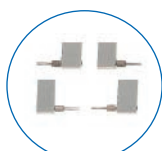

0710165

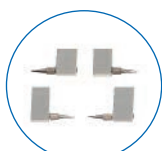

0710166

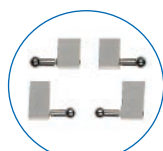

0710181

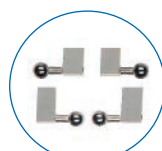

0710187

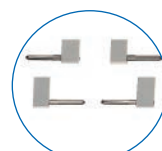

0710167

Messbereich		Schnabellänge		Ablesung		Best. Nr.	Aktionspreis Euro
mm	inch	mm	inch	mm	inch		
300	12	90	3.5	0,01	.0005	601216002	561,00
500	20	100	4.0	0,01	.0005	601216003	719,00





## Universal Taschenmessschieber „POCKET-TALENT“



Ein Allround-Talent bei dem man alle gängigen Messeinsätze für Messuhren mit einem Standardgewinde M 2,5 für Innen- und Außenmessungen einsetzen kann. Dadurch ergeben sich unzählige Anwendungsmöglichkeiten für den kleinen Universal Taschenmessschieber von HELIOS · PREISSER.



**AKTIONSANGEBOT**  
**299,- €** inkl.  
**SCHWEIZER TASCHENMESSER**  
**GRATIS!**

Produktvideo



### Ausführung

- rostfreier Stahl
- Werksnorm
- Feststellschraube
- LCD-Anzeige 7,5 mm
- für Innen- und Außenmessungen
- Schutzart IP67
- individuell anpassbar auf problematische Messstellen durch Messeinsätze mit Gewinde M2,5
- Lieferung im Holzetui inkl. Einstelllehre und 2 Messeinsatzpaare
- Weitere Messeinsätze siehe Katalog ab S. 132

### Funktionen

- Ein-/Ausschaltung
- QuickStart-Elektronik
- QuickLock-Funktion
- Nullpunktsetzung an jeder Stelle möglich
- mm/inch-Umschaltung
- variabler Datenausgang RS 232 + Digimatic + USB
- PRESET-Funktion (Messwertvoreinstellung)

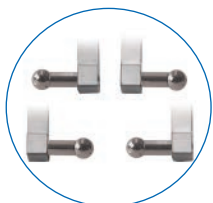

0710177\*

\*im Standard-Lieferumfang

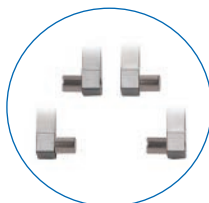

0710161\*

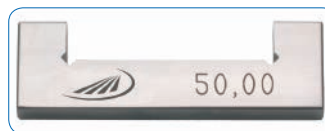

präzise Einstelllehre



**6 cm lang**  
**Multifunktional**  
**Im Etui enthalten**



**Original**  
**Schweizer Taschenmesser**

Messbereich		Schnabellänge		Ablesung		Best. Nr.	Katalogpreis Euro	Aktionspreis Euro
mm	inch	mm	inch	mm	inch			
150	6	40	1.57	0,01	.0005	601217001	339,00	299,00





# MESSSCHIEBER

## Taschenmessschieber DUO - FIX DIN 862

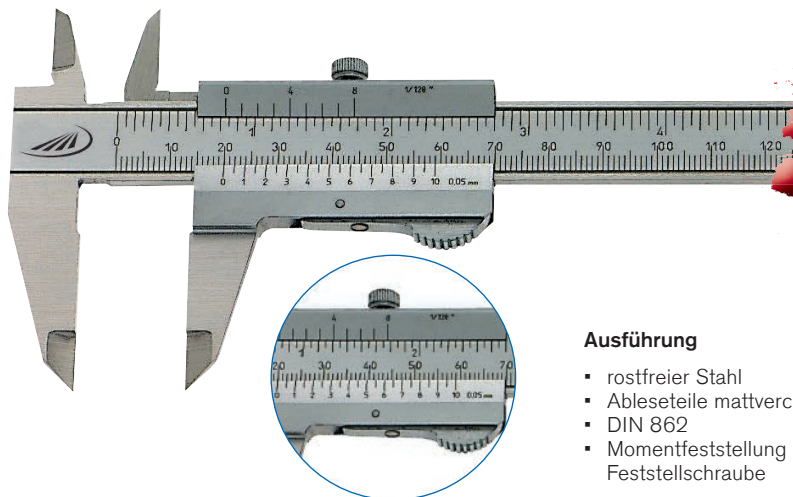

**AKTIONSPREIS  
19,50 €**

Feststellschraube  
+ Momentfeststellung  
= DUO - FIX

### Ausführung

- rostfreier Stahl
- Ableseteile mattverchromt
- DIN 862
- Momentfeststellung **und** Feststellschraube
- Kreuzspitzen
- Hauptteilung tiefergelegt
- 4-fach Messung
- Gewindetabelle
- Lieferung in Kunstledertasche

Messbereich		Schnabellänge		Ablesung		Tiefenmaß	Best. Nr.	Katalogpreis	Aktionspreis
mm	inch	mm	inch	mm	inch			Euro	Euro
150	6	40	1.57	0,05	1/128	eckig	0190 501	24,30	19,50

## DIGI-MET® Taschenmessschieber DIN 862



**AKTIONSPREIS  
82,50 €**

### Ausführung

- induktives Messsystem, resistent gegen Feuchtigkeit und Handschweiß
- rostfreier Stahl
- LCD-Anzeige 11 mm
- DIN 862
- Feststellschraube
- Kreuzspitzen
- 4-fach Messung
- Lieferung im Kunststoffetui

### Funktionen

- Ein-/Ausschaltung
- QuickStart-Elektronik
- QuickLock-Funktion
- Nullpunktsetzung an jeder Stelle möglich
- mm/inch-Umschaltung
- PRESET-Funktion (Messwertvoreinstellung)

Produktvideo  
Elektronik



ERSTKALIBRIERUNG  
INKLUSIVE

Zertifikat im Preis enthalten

Messbereich		Schnabellänge		Ablesung		Tiefenmaß	Best. Nr.	Katalogpreis	Aktionspreis
mm	inch	mm	inch	mm	inch			Euro	Euro
150	6	40	1.57	0,01	.0005	Ø 1,5 mm	1320 416	105,00	82,50
150	6	40	1.57	0,01	.0005	eckig	1320 417	105,00	82,50





## DIGI-MET® Taschenmessschieber



mit großem Display

**AKTIONSANGEBOT**  
**119,-€**

inkl. MESSBRÜCKE oder  
TASCHENMESSER GRATIS!

### Ausführung

- LCD-Anzeige: 11 mm
- DIN 862
- Schutzart IP67
- Lieferung im Kunststofftui

### Funktionen

- Ein-/Ausschaltung
- QuickStart-Elektronik
- QuickLock-Funktion
- Nullpunktsetzung an jeder Stelle möglich
- mm/inch-Umschaltung
- PRESET-Funktion (Messwertvoreinstellung)



### Praktische Messbrücke

Länge: 75 mm  
Rostfreier Stahl



## oder



6 cm lang  
Multifunktional  
Im Etui enthalten



Original  
Schweizer Taschenmesser

### Produktvideo Elektronik



Messbereich		Schnabellänge		Ablesung		Tiefenmaß	Best. Nr.	Set	Katalogpreis	Aktionspreis
mm	inch	mm	inch	mm	inch				Euro	Euro
150	6	40	1.57	0,01	.0005	Ø 1,5 mm	601217002	mit Taschenmesser	152,00	119,00
150	6	40	1.57	0,01	.0005	eckig	601217003	mit Taschenmesser	152,00	119,00
150	6	40	1.57	0,01	.0005	Ø 1,5 mm	601216012	mit Messbrücke	152,00	119,00
150	6	40	1.57	0,01	.0005	eckig	601216013	mit Messbrücke	152,00	119,00



# WERKSTATTMESSSCHIEBER

## DIGI-MET® Werkstattmessschieber IP65



### Ausführung

- rostfreier Stahl
- induktives Messsystem, Schutzart IP65
- DIN 862
- LCD-Anzeige: 10 mm bei 300 mm, 12,5 mm ab 500 mm
- Feststellschraube
- Lieferung im Holzetui

### Funktionen

- Ein-/Ausschaltung
- **QuickStart**-Elektronik
- **QuickLock**-Funktion
- Nullpunktsetzung an jeder Stelle möglich
- mm/inch-Umschaltung
- variabler Datenausgang RS 232 + Digimatic + USB
- **PRESET**-Funktion (Messwertvoreinstellung)

**AKTIONSPREISE ab 299,- €**



mit Messerspitzen

ohne Messerspitzen

Messbereich		Schnabellänge		Ablesung		Lochmaßansatz	Best. Nr.	Katalogpreis	Aktionspreis	Best. Nr.	Katalogpreis	Aktionspreis
mm	inch	mm	inch	mm	inch	mm		Euro	Euro		Euro	Euro
300	12	90	3.5	0,01	.0005	10	1340 522	398,00	325,00	1342 522	366,00	299,00
500	20	125	5.0	0,01	.0005	20	1340 528	759,00	625,00	1342 528	676,00	555,00
800	31	150	6.0	0,01	.0005	20	1340 532	1.025,00	845,00	1342 532	935,00	770,00
1000	39	150	6.0	0,01	.0005	20	1340 534	1.261,00	1.040,00	1342 534	1.163,00	960,00



## DIGI-MET® Taschenmessschieber



DIN 862



mit Datenausgang

**ERSTKALIBRIERUNG INKLUSIVE**

Zertifikat im Preis enthalten

### Ausführung

- rostfreier Stahl
- DIN 862
- Schutzart IP67
- Kreuzspitzen
- Lieferung im Kunststofftui

### Funktionen

- Ein-/Ausschaltung
- **QuickStart**-Elektronik
- **QuickLock**-Funktion
- Nullpunktsetzung an jeder Stelle möglich
- mm/inch-Umschaltung



### Praktische Messbrücke

Länge: 75 mm  
Rostfreier Stahl



oder



6 cm lang  
Multifunktional  
Im Etui enthalten

### Original Schweizer Taschenmesser



Messbereich		Schnabellänge		Ableseung		Tiefenmaß	Best. Nr.	Set	Katalogpreis	Aktionspreis
mm	inch	mm	inch	mm	inch				Euro	Euro
150	6	40	1.57	0,01	.0005	Ø 1,5 mm	601217004	mit Taschenmesser	152,00	119,00
150	6	40	1.57	0,01	.0005	eckig	601217005	mit Taschenmesser	152,00	119,00
150	6	40	1.57	0,01	.0005	Ø 1,5 mm	601217006	mit Messbrücke	152,00	119,00
150	6	40	1.57	0,01	.0005	eckig	601217007	mit Messbrücke	152,00	119,00





# BÜGELMESSSCHRAUBEN

## Bügelmessschrauben mit auswechselbaren Einsätzen

Bis Messbereich 700 mm zum  
**AKTIONSPREIS**

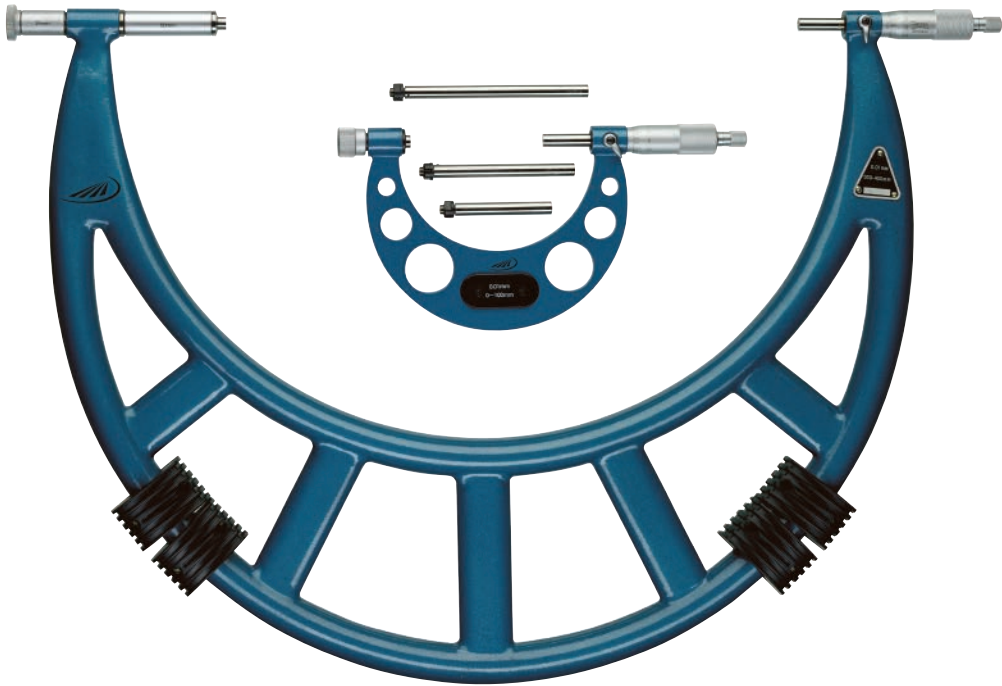

### Ausführung

- Ablesung: 0,01 mm
- Ableseteile mattverchromt
- Klemmhebel
- Gefühlsratsche
- HM-Messflächen
- Handwärmeschutz
- Tempergussbügel, lackiert\* bzw. Leichtmetallbügel, lackiert, mit auswechselbaren Ambossteilen
- inkl. Einstellmaße
- Lieferung im Holzetui

Messbereich mm	Spindel-Ø mm	Messtrommel-Ø mm	Steigung mm	Best. Nr.	Katalogpreis Euro	Aktionspreis Euro
0 - 150	8	20	0,5	0819 502*	190,00	155,00
100 - 200	8	20	0,5	0819 503*	210,00	173,00
150 - 350	8	20	0,5	0819 505*	240,00	198,00
200 - 300	8	20	0,5	0819 510*	230,00	189,00
300 - 400	8	24	0,5	0819 511	290,00	239,00
400 - 500	8	24	0,5	0819 512	330,00	272,00
500 - 600	8	24	0,5	0819 513	380,00	313,00
600 - 700	8	24	0,5	0819 514	470,00	389,00



## Digitale Bügelmessschrauben



**AKTIONSPREISE  
ab 149,- €**

### Ausführung

- DIN 863-1
- Ablesung: 0,001 mm / .00005 inch
- LCD-Anzeige 7,5 mm
- Klemmhebel
- vorgezogene Friktionskupplung
- Hartmetall-Messflächen
- Handwärmeschutz
- Lieferung im Kunststoffetui

### Funktionen

- Ein-/Ausschaltung
- QuickStart-Elektronik
- QuickLock-Funktion
- Nullpunktsetzung an jeder Stelle möglich
- mm/inch-Umschaltung
- Absolut/Relativmessung
- variabler Datenausgang RS 232 + Digimatic + USB
- PRESET-Funktion (Messwertvoreinstellung)
- mit Einstellmaß ab Messbereich 25 mm

Messbereich		Spindel-Ø mm	Steigung mm	Best. Nr.	Katalogpreis Euro	Aktionspreis Euro
mm	inch					
0 - 25	0 - 1	6,5	0,635	1865 510	181,00	149,00
25 - 50	1 - 2	6,5	0,635	1865 513	234,00	193,00
50 - 75	2 - 3	6,5	0,635	1865 517	321,00	265,00
75 - 100	3 - 4	6,5	0,635	1865 520	370,00	305,00

## Feinzeigermessschrauben



### Ausführung

- DIN 863-3
- Ablesung: 0,01 mm
- Ablesung Feinzeiger: 1 µm
- Ableseile mattverchromt
- Abhebeweg 1,2 mm
- Klemmhebel
- HM-Messflächen
- konstante Messkraft
- Handwärmeschutz
- Spindel aus rostfreiem Stahl, gehärtet
- einstellbare Toleranzmarken
- inklusive Feinzeiger
- Lieferung im Holzetui



Messbereich mm	Spindel-Ø mm	Messtrommel-Ø mm	Steigung mm	Best. Nr.	Katalogpreis Euro	Aktionspreis Euro
0 - 25	7,5	17,5	0,5	0850 511	538,00	495,00
25 - 50	7,5	17,5	0,5	0850 512	597,00	549,00
50 - 100	7,5	17,5	0,5	0850 514	634,00	583,00
100 - 150	7,5	17,5	0,5	0850 516	678,00	623,00
150 - 200	7,5	17,5	0,5	0850 518	709,00	652,00



## Vergleichsmessgerät UHRTAST

### Ausführung

- Vergleichsmessgerät für Außen- und Innenmessungen zum Prüfen von Werkstücken und Einstellen von Maschinen
- Vielseitig einsetzbar durch große Auswahl an Messtastern und Messeinsätzen
- Messbereich bis zu 2000 mm durch optionale Verlängerungen
- Die Richtung der Messkraft ist umschaltbar, das Gerät ist somit für Außen- und Innenmessungen verwendbar
- Einstellung erfolgt mittels Einstellgerät, Meisterstück, Endmaßkombination, Lehrring oder Bügelmessschraube
- Messbereichsvergrößerung durch Verlängerungen
- Lieferung im Holzetui (ohne Messuhr)



**AKTIONSPREIS  
1.490,- €**

**Gleich scannen  
und Anwendungen  
kennenlernen!**

Produktvideo



### Grundgerät



Innenmessung mm	Außenmessung mm	Best. Nr.	Katalogpreis Euro	Aktionspreis Euro
15 - 230	5 - 220	0741 101	1.720,00	1.490,00

### Verlängerung



Länge mm	Best. Nr.	Preis Euro
200	0741 114	254,00
500	0741 116	388,00

### Messarme (Paar)



Länge mm	Best. Nr.	Preis Euro
40	0741 122	249,00
80	0741 124	299,00

Weiteres Zubehör und Details im Katalog ab Seite 151





## Tiefenanschlag für Messarme (Paar)

Best. Nr.	Preis Euro
0741 136	232,00



## Messtaster-Aufnahmestück (Paar)

Best. Nr.	Preis Euro
0741 170	158,00



## Messeinsätze mit kugeligen Tastflächen (Paar)

Länge mm	Best. Nr.	Preis Euro
23	0741 178	106,00
53	0741 179	106,00



## Schultermesseinsätze (Paar)

Best. Nr.	Preis Euro
0741 172	189,00



## Schultermesseinsätze (Paar)

Best. Nr.	Preis Euro
0741 174	154,00



## DIGI-MET® Messuhr



Die passende **Messuhr** zum Gerät!

### Ausführung

- Aluminiumgehäuse
- Außenring Ø 60 mm
- auswechselbare Tasterspitze M 2,5
- Schutzart IP 42
- Einspannschaft Ø 8 mm
- Ablesefeld 280° drehbar
- LCD-Großanzeige mit 8,5 mm hohen Ziffern
- Werksnorm
- Lieferung im Karton

### Funktionen

- Ein-/ Ausschaltung
- QuickStart-Elektronik
- QuickLock-Funktion
- Nullpunktsetzung an jeder Stelle möglich
- mm/inch Umschaltung
- Absolut-Funktion (Anzeige kann auf Null gesetzt werden, ohne den Bezug zum PRESET zu verlieren)
- Toleranzfunktion
- MAX-MIN Funktion
- TIR (MAX-MIN) Funktion
- Zählrichtungsumkehr
- Faktoreingabe
- individuelle Tastensperre
- variabler Datenausgang RS 232 + Digimatic + USB
- PRESET-Funktion (Messwertvoreinstellung)



Messbereich		Ablesung		Genauigkeit		Best. Nr.	Preis Euro
mm	inch	mm	inch	mm	inch		
25,0	1.0	0,001	.00005	0,005	.0002	1734 506	421,00



**MADE IN GERMANY**

**Machen Sie keine Kompromisse wenn es um genaues Prüfen geht!**

**Wir bieten ein breites Sortiment an Prüfplatten und passenden Untergestellen in erstklassiger Qualität - Made in Germany**

- Prüfplatten aus Spezialguss in strahlen- oder feingeschliffener Ausführung
- Dazu passende Untergestelle mit 3-Punkt-Lagerung und Kippschutz
- Verwindungssteife Rippenkonstruktion
- Ebenheit nach DIN 876-2

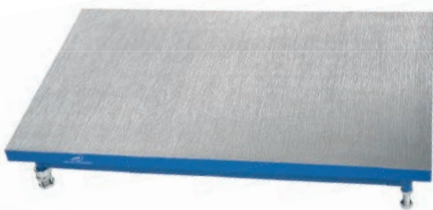

**Mehr Infos in unserem aktuellen Katalog oder unter [www.helios-preisser.de](http://www.helios-preisser.de)**



**DIGI-MET® Höhenmess- und Anreißgeräte** 



**Ausführung**

- Messstange aus Spezialstahl
- LCD-Anzeige 11 mm
- Feststellschraube
- ① Feineinstellung
- ② exakte Feinjustierung über rückwärtige Zahnstange und Stellrad mit Zahnritzel
- Stahlfuß mit Schmutznuten
- Anreißnadel ab Grundfläche
- Werksnorm

**Funktion**

- Ein-/automatische Ausschaltung
- Nullpunktsetzung an jeder Stelle möglich
- mm/inch-Umschaltung
- Datenausgang RS 232 Proximity
- Hold-Funktion
- PRESET-Funktion (Messwertvoreinstellung)
- Lieferung mit auswechselbarer Anreißnadel, hartmetallbestückt

**Feineinstellung Zahnstange**

Messbereich mm	Messstange mm	Fußgröße mm	Ablesung mm	Best. Nr.	Aktionspreis Euro	Best. Nr.	Aktionspreis Euro
300	30 x 12	145 x 90 x 44	0,01	601217008	519,00	601217011	639,00
600	30 x 12	189 x 118 x 44	0,01	601217009	649,00	601217012	799,00
1000	30 x 12	189 x 118 x 44	0,01	601217010	899,00	601217013	1.099,00

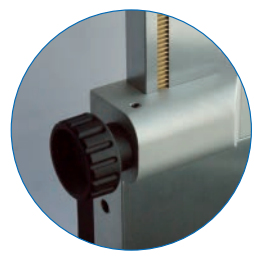

② exakte Feinjustierung über Zahnstange



## Lange HM - Anreißnadel

Länge: 150 mm  
Hartmetall bestückt



**Analoge Höhenmess- und Anreißgeräte**



**Ausführung**

- Messstange aus Spezialstahl
- Nonius und Skala mattverchromt
- parallaxfreie Ablesung
- Feststellschraube
- ① Feineinstellung

- ② exakte Feinjustierung über rückwärtige Zahnstange und Stellrad mit Zahnritzel
- Stahlfuß mit Schmutznuten
- Anreißnadel ab Grundfläche
- Werksnorm
- Lieferung mit auswechselbarer Anreißnadel, hartmetallbestückt

**Feineinstellung Zahnstange**

Messbereich mm	Messstange mm	Fußgröße mm	Ablesung mm	Best. Nr.	Aktionspreis Euro	Best. Nr.	Aktionspreis Euro
300	30 x 12	145 x 90 x 44	0,02	601217014	359,00	601217017	459,00
600	30 x 12	189 x 118 x 44	0,02	601217015	449,00	601217018	579,00
1000	30 x 12	189 x 118 x 44	0,02	601217016	619,00	601217019	799,00



# LINEALE UND WINKEL

## Arbeitsmaßstäbe Form A

DIN 866-A

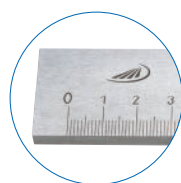

### Ausführung

- beidseitig 10 mm Schutzenden
- mm-Skalierung
- Lieferung im Karton

Maßstäbe und Bandmaße zu  
**AKTIONSPREISEN**  
ab 19,50 €

### Spezialstahl

### rostfreier Stahl

Länge mm	Querschnitt mm	Best. Nr.	Katalogpreis Euro	Aktionspreis Euro	Best. Nr.	Katalogpreis Euro	Aktionspreis Euro
500	30 x 6	0451 101	23,90	19,50	0451 201	42,30	34,50
1000	40 x 8	0451 102	55,00	45,00	0451 202	97,00	79,00

## Arbeitsmaßstäbe Form B

DIN 866-B

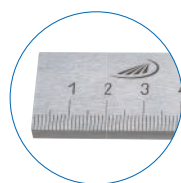

### Ausführung

- Skalierungsanfang an Stirnkante, 1 Schutzende 10 mm
- mm-Skalierung
- Lieferung im Karton

### Spezialstahl

### rostfreier Stahl

Länge mm	Querschnitt mm	Best. Nr.	Katalogpreis Euro	Best. Nr.	Katalogpreis Euro
500	25 x 5	0452 101	16,00	0452 201	25,00
1000	30 x 6	0452 103	32,00	0452 203	55,00

## Stahlbandmaße für Umfang und Durchmesser

### Ausführung

- Werkstoffnorm
- Federbandstahl
- Nonius 0,1 mm
- Teilstrichabstand 1 mm
- Lieferung im Karton



ab 0458 104



0458 102, 0458 103

für Umfang mm	für Ø mm	Best. Nr.	Katalogpreis Euro	Aktionspreis Euro
60 - 950	20 - 300	0458 102	35,40	29,00
940 - 2200	300 - 700	0458 103	42,30	34,50
2190 - 3460	700 - 1100	0458 104	55,00	45,00
3450 - 4720	1100 - 1500	0458 105	65,00	53,00



**Made in Germany**

## Anschlagwinkel und Flachwinkel GG 2



### Ausführung

- Spezialstahl
- DIN 875
- Genauigkeitsgrad 2
- für Winkelprüfungen in der Werkstatt und im Metallbau
- Lieferung im Karton

### Anschlagwinkel

### Flachwinkel

Schenkellänge mm	Querschnitt mm	Best. Nr.	Katalogpreis Euro	Best. Nr.	Katalogpreis Euro
75 x 50	15 x 5	0372 102	7,30	0373 102	5,20
100 x 70	20 x 5	0372 103	8,20	0373 103	6,00
150 x 100	25 x 5	0372 104	10,70	0373 104	8,20
200 x 130	30 x 6	0372 105	13,70	0373 105	9,90
250 x 165	35 x 7	0372 106	18,60	0373 106	13,70
300 x 175	35 x 7	0372 107	23,40	0373 107	17,50
400 x 200	35 x 7	0372 108	39,30	0373 108	26,40
500 x 250	40 x 8	0372 109	52,00	0373 109	38,60
600 x 300	40 x 8	0372 110	70,00	0373 110	52,00
750 x 375	45 x 10	0372 111	89,00	0373 111	69,00
1000 x 500	50 x 10	0372 112	122,00	0373 112	101,00

Weitere Präzisionswinkel in allen Genauigkeitsklassen finden Sie in unserem Hauptkatalog oder unter [www.helios-preisser.de](http://www.helios-preisser.de)

## Haarwinkel, gehärtet

DIN 875

**HÖCHSTE PRÄZISION!  
Genauigkeitsgrad 00**

### Ausführung

- DIN 875
- Genauigkeitsgrad 00
- rostfreier Stahl
- für genaue Winkel- und Geradheitsprüfungen z. B. in der Fertigung
- Lieferung im Karton



**AKTIONSPREISE  
ab 18,- €**

Schenkellänge mm	Querschnitt mm	Best. Nr.	Katalogpreis Euro	Aktionspreis Euro
50 x 40	14 x 4	0388 202	22,10	18,00
75 x 50	15 x 4	0388 203	26,10	21,50
100 x 70	20 x 5	0388 204	31,40	25,00
150 x 100	25 x 6	0388 205	40,50	33,00
200 x 130	30 x 7	0388 206	60,00	49,50
300 x 200	40 x 8	0388 208	131,00	108,00





HELIOS • PREISSER

**Auf der Suche nach etwas  
außergewöhnlichem?**

## **Sonderanfertigungen nach Kundenwunsch**

### **Unsere besondere Stärke!**

Präzisionsmessgeräte in höchster Qualität.  
Von uns entwickelt und produziert nach  
Ihren speziellen Anforderungen  
und Einsatzbereichen.

**Grenzlehrdorne  
Messvorrichtungen  
Sondermessschieber**



000038800

- Abbildungen und Beschreibungen entsprechen dem Stand der Drucklegung.
- Alle genannten Preise verstehen sich zzgl. gesetzlicher Mehrwertsteuer.
- Nachdruck und/oder Vervielfältigung, gleich welche Verfahren, auch auszugsweise, sind nur mit ausdrücklicher schriftlicher Genehmigung durch HELIOS • PREISSER gestattet.

HELIOS • PREISSER

**ALEXANDER SIFTAR KG** Werkzeuge - Maschinen - Betriebseinrichtungen  
TEL 02235 730-84 + 0676 430-52-15 FAX 02235 730-85 was@siftar.com  
[www.siftar.com](http://www.siftar.com)