

KAPITEL 2 **MESSSCHRAUBEN**



Bügelmessschrauben mit Skalenanzeige	2/2
Digitale Bügelmessschrauben	2/8
Feinzeigermessschrauben	2/11
Bügelmessschrauben mit Sondermessflächen	2/12
Einstellmaße für Bügelmessschrauben	2/15
Gewindeflanken-Messschrauben	2/16
Bügelmessschrauben für Zahnweitenmessung	2/19
Innenmessschrauben mit Skalenanzeige	2/20
Digitale Innenmessgeräte/ -Messpistolen	2/26
Tiefenmessschrauben	2/30





0800 Bügelmessschrauben



DIN
863-1



Ausführung

- DIN 863-1
- Ablesung: 0,01 mm
- Ablese­teile mattverchromt
- Klemmhebel
- Gefühlsratsche
- HM-Messflächen
- Handwärmeschutz

Lieferung

- ab MB 25 - 50 mm inkl. Einstellmaß
- Kunststoffetui

			Messbereich mm	Spindel-Ø mm	Messtrommel-Ø mm	Steigung mm	Best. Nr.	Listenpreis Euro
▪			0 - 25	6,5	17	0,5	0800 501	16,90
▪			25 - 50	6,5	17	0,5	0800 502	20,60
▪			50 - 75	6,5	17	0,5	0800 503	23,60
▪			75 - 100	6,5	17	0,5	0800 504	27,90

0800 Bügelmessschrauben im Satz



DIN
863-1



Lieferung

- 4 Messschrauben
- inkl. Einstellmaße 25/50/75 mm
- Holzetui

			Messbereich mm	Spindel-Ø mm	Messtrommel mm	Steigung	Best. Nr.	Listenpreis Euro
▪			0 - 100	6,5	17	0,5	0800 513	99,00

0807 Halter für Bügelmessschrauben



Ausführung

- mit schwerem Gussfuß
- vertikal dreh- und feststellbar

Lieferung

- Karton

			für Messbereich mm	Best. Nr.	Listenpreis Euro
▪			0 - 300	0807 101	51,00



0806 Bügelmessschrauben







**DIN
863-1**

Ausführung

- DIN 863-1
- Ablesung: 0,01 mm
- Ableseteile mattverchromt
- Klemmhebel
- Gefühlsratsche
- HM-Messflächen
- Handwärmeschutz
- lackierter Stahlbügel

Lieferung

- ab MB 25 - 50 mm inkl. Einstellmaß
- Kunststoffetui

			Messbereich mm	Spindel-Ø mm	Messtrommel-Ø mm	Steigung mm	Best. Nr.	Listenpreis Euro
▪			0 - 25	6,5	17,5	0,5	0806 521	41,90
▪			25 - 50	6,5	17,5	0,5	0806 522	66,00
▪			50 - 75	6,5	17,5	0,5	0806 523	82,00
▪			75 - 100	6,5	17,5	0,5	0806 524	94,00
			100 - 125	6,5	17,5	0,5	0806 525	128,00
			125 - 150	6,5	17,5	0,5	0806 526	144,00
			150 - 175	6,5	17,5	0,5	0806 527	160,00
			175 - 200	6,5	17,5	0,5	0806 528	176,00



0806 Bügelmessschrauben im Satz



**DIN
863-1**

Lieferung

- 4 Messschrauben
- inkl. Einstellmaße 25 mm + 75 mm bzw. 125 mm + 175 mm
- Holzetui

			Messbereich mm	Spindel-Ø mm	Messtrommel-Ø mm	Steigung mm	Best. Nr.	Listenpreis Euro
▪			0 - 100	6,5	17,5	0,5	0806 540	247,00
▪			100 - 200	6,5	17,5	0,5	0806 542	543,00



0810 Bügelmessschrauben

HP

DIN
863-1



Ausführung

- DIN 863-1
- Ablesung: 0,01 mm
- Ableseteile mattverchromt
- Klemmring
- Sphärogussbügel, lackiert
- Gefühlsratsche
- HM-Messflächen
- Handwärmeschutz

Lieferung

- Holzetui
- ohne Einstellmaß

			Messbereich mm	Spindel-Ø mm	Messtrommel-Ø mm	Steigung mm	Best. Nr.	Listenpreis Euro
▪			0 - 25	8	30	1	0810 501	211,00
▪			25 - 50	8	30	1	0810 502	233,00
▪			50 - 75	8	30	1	0810 503	251,00
▪			75 - 100	8	30	1	0810 504	268,00

0815 Bügelmessschrauben mit tiefem Bügel

HP

DIN
863-1



Ausführung

- DIN 863-1
- Ablesung: 0,01 mm
- Ableseteile mattverchromt
- Stahlbügel lackiert
- Gefühlsratsche
- HM-Messflächen

Lieferung

- Holzetui
- ohne Einstellmaß

			Messbereich x Bügeltiefe mm	Spindel-Ø mm	Messtrommel-Ø mm	Steigung mm	max. Fehler µm	Best. Nr.	Listenpreis Euro
			0 - 25 x 100	8	24	1	3	0815 510	266,00
			0 - 25 x 150	6,5	24	1	5	0815 514	280,00
			0 - 25 x 250	6,5	24	1	7	0815 518	350,00
			0 - 50 x 50	8	24	1	3	0815 530	304,00
			0 - 50 x 100	8	24	1	4	0815 534	458,00
			50 - 100 x 100	8	24	1	4	0815 540	489,00



0816 Bügelmessschrauben



Ausführung

- DIN 863-1
- Ablesung: 0,01 mm
- Ableseteile mattverchromt
- Klemmring
- Gefühlsratsche
- HM-Messflächen
- Handwärmeschutz

Lieferung

- mit 50 mm Spindelverstellung bzw. mit großem Messbereich
- Sphärogussbügel, lackiert bzw. Leichtmetallbügel*
- Holzetui
- ohne Einstellmaß

			Messbereich mm	Spindel-Ø mm	Messtrommel-Ø mm	Steigung mm	Best. Nr.	Listenpreis Euro
▪			0 - 50	8	24	1	0816 501	259,00
▪			50 - 100	8	24	1	0816 502	319,00
▪			100 - 150	8	24	1	0816 503	368,00
▪			150 - 200	8	24	1	0816 504	420,00
			200 - 250	8	24	1	0816 505	456,00
			250 - 300	8	24	1	0816 506	508,00
			300 - 350	10	24	1	0816 507*	724,00
			350 - 400	10	24	1	0816 508*	745,00
			400 - 450	10	24	1	0816 509*	809,00
			450 - 500	10	24	1	0816 510*	853,00
			500 - 550	10	24	1	0816 511*	939,00
			550 - 600	10	24	1	0816 512*	1.004,00



0817 Bügelmessschrauben

HP

DIN
863



Ausführung

- DIN 863-1
- Ablesung 0,01 mm ohne Addition durch Gewindesteigung 1 mm
- Ableseteile mattverchromt
- Spindelverstellung 50 mm
- Endmaßverlängerung 50 mm
- Klemmring
- Gefühlsratsche
- HM-Messflächen
- Handwärmeschutzgriffe
- Stabiler Leichtmetallbügel, lackiert

Lieferung

- Holzetui
- ohne Einstellmaß

			Messbereich mm	Spindel-Ø mm	Messtrommel-Ø mm	Steigung mm	max. Fehler µm	Best. Nr.	Listenpreis Euro
▪			200 - 300	10	24	1	6	0817 512	1.024,00
▪			300 - 400	10	24	1	7	0817 514	1.066,00
▪			400 - 500	10	24	1	8	0817 516	1.189,00
▪			500 - 600	10	24	1	9	0817 518	1.348,00
			600 - 700	10	24	1	9	0817 520	1.513,00
		▪	700 - 800	10	24	1	9	0817 522	1.678,00
		▪	800 - 900	10	24	1	10	0817 524	1.842,00
		▪	900 - 1000	10	24	1	10	0817 526	2.038,00
		▪	1000 - 1100	10	24	1	11	0817 528	2.244,00
		▪	1100 - 1200	10	24	1	11	0817 530	2.460,00
		▪	1200 - 1300	10	24	1	12	0817 532	2.691,00
		▪	1300 - 1400	10	24	1	12	0817 534	2.985,00
		▪	1400 - 1500	10	24	1	13	0817 536	3.180,00
		▪	1500 - 1600	10	24	1	18	0817 538	4.981,00
		▪	1600 - 1700	10	24	1	19	0817 540	5.290,00
		▪	1700 - 1800	10	24	1	20	0817 542	5.691,00
		▪	1800 - 1900	10	24	1	21	0817 544	6.030,00
		▪	1900 - 2000	10	24	1	22	0817 546	6.406,00

0817 Ersatz - Endmaßverlängerung

HP

			Länge mm	Best. Nr.	Listenpreis Euro
▪			austauschbar für alle Messbereiche	0817 910	160,00

0819 Bügelmessschrauben mit auswechselbaren Einsätzen

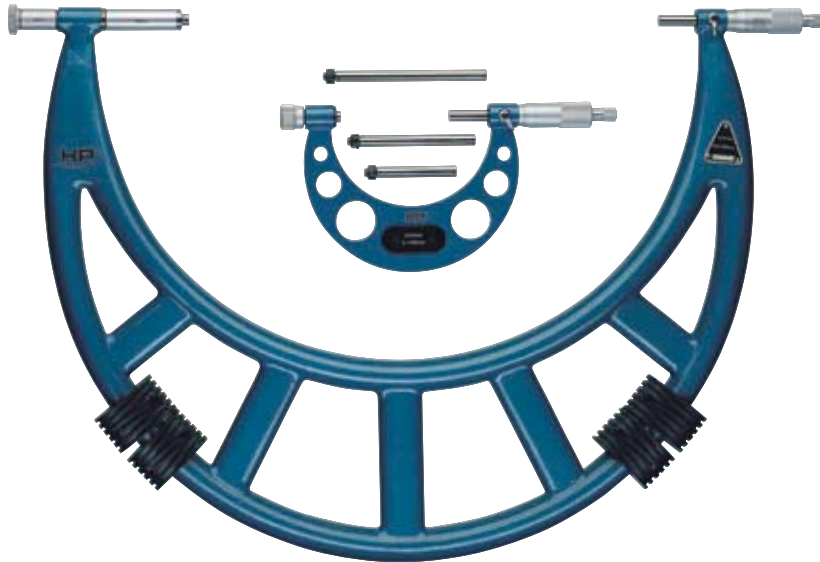

Ausführung

- Ablesung: 0,01 mm
- Ableseteile mattverchromt
- Klemmhebel
- Gefühlsratsche
- HM-Messflächen
- Handwärmeschutz

Lieferung

- Tempergussbügel, lackiert* bzw. Leichtmetallbügel, lackiert, mit auswechselbaren Ambossteilen
- inkl. Einstellmaße
- Holzetui

			Messbereich	Spindel-Ø	Messtrommel-Ø	Steigung	Best. Nr.	Listenpreis
			mm	mm	mm	mm		Euro
▪			0 - 100	8,5	20	0,5	0819 501*	268,00
▪			100 - 200	8,5	20	0,5	0819 503*	358,00
▪			200 - 300	8,5	20	0,5	0819 510*	386,00
▪			300 - 400	8,5	24	0,5	0819 511	509,00
			400 - 500	8,5	24	0,5	0819 512	539,00
			500 - 600	8,5	24	0,5	0819 513	796,00
			600 - 700	8,5	24	0,5	0819 514	881,00
		▪	700 - 800	8,5	24	0,5	0819 515	1.005,00
		▪	800 - 900	8,5	24	0,5	0819 516	1.130,00
		▪	900 - 1000	8,5	24	0,5	0819 517	1.166,00
		▪	1000 - 1200	8,5	24	1,0	0819 519	1.264,00
		▪	1200 - 1400	8,5	24	1,0	0819 521	1.370,00
		▪	1400 - 1600	8,5	24	1,0	0819 523	1.604,00
		▪	1600 - 1800	8,5	24	1,0	0819 525	1.842,00
		▪	1800 - 2000	8,5	24	1,0	0819 527	2.119,00



0912 Digitale Bügelmessschrauben

HP



DIN
863-1

Ausführung

- DIN 863-1
- Spritzwasserschutz IP 54
- Ablesung: 0,001 mm / .00005 inch
- Klemmhebel
- vorgezogene Friktionskupplung
- Hartmetall-Messflächen
- Handwärmeschutz

Funktionen

- Ein-/Ausschaltung
- automatische Ausschaltung
- Nullpunktsetzung an jeder Stelle möglich
- mm/inch-Umschaltung

Lieferung

- mit Einstellmaß ab Messbereich 25 mm
- Kunststoffetui

	🏠	🔍	Messbereich		Spindel-Ø mm	Steigung mm	Best. Nr.	Listenpreis Euro
			mm	inch				
▪			0 - 25	0 - 1	6,5	0,5	0912 501	73,00
▪			25 - 50	1 - 2	6,5	0,5	0912 502	83,00
▪			50 - 75	2 - 3	6,5	0,5	0912 503	94,00
▪			75 - 100	3 - 4	6,5	0,5	0912 504	108,00
			100 - 125	4 - 5	6,5	0,5	0912 505	119,00
			125 - 150	5 - 6	6,5	0,5	0912 506	130,00
			150 - 175	6 - 7	6,5	0,5	0912 507	140,00
			175 - 200	7 - 8	6,5	0,5	0912 508	151,00
Zubehör							Best. Nr.	Listenpreis Euro
Batterie 1,5V, Typ 357							0220 204	3,00

0912 Digitale Bügelmessschrauben im Satz

HP



DIN
863-1

Lieferung

- 4 Messschrauben
- inkl. Einstellmaße 25/50/75 mm
- Holzetui

	🏠	🔍	Messbereich mm	Spindel-Ø mm	Steigung mm	Best. Nr.	Listenpreis Euro
▪			0 - 100	6,5	0,5	0912 521	390,00



1865 Digitale Bügelmessschrauben



Ausführung



- DIN 863-1
- Ablesung: 0,001 mm/
.00005 inch
- LCD-Anzeige 7,5 mm
- Klemmhebel
- vorgezogene
Frikionskupplung
- Hartmetallmessflächen
- Handwärmeschutz

Funktionen

- Ein-/Ausschaltung
- **QuickStart**-Elektronik
- **QuickLock**-Funktion
- Nullpunktsetzung an jeder
Stelle möglich
- mm/inch-Umschaltung
- Absolut/Relativmessung
- variabler Datenausgang
RS 232 + Digimatic + USB
- PRESET-Funktion
(Messwertvoreinstellung)

Lieferung

- mit Einstellmaß ab
Messbereich 25 mm
- Kunststoffetui

				Messbereich		Spindel-Ø mm	Steigung mm	Best. Nr.	Listenpreis Euro
				mm	inch				
▪				0 - 25	0 - 1	6,5	0,635	1865 510	176,00
▪				25 - 50	1 - 2	6,5	0,635	1865 513	227,00
▪				50 - 75	2 - 3	6,5	0,635	1865 517	312,00
▪				75 - 100	3 - 4	6,5	0,635	1865 520	360,00

Zubehör

	Best. Nr.	Listenpreis Euro
Batterie 3V-Lithium, CR 2032	0220 704	3,50
Kabel für USB	1998 720	64,00
Kabel für RS 232	1997 501	44,90
Kabel für Digimatic	1998 501	44,90



0932 DIGI-MET® Bügelmessschrauben

HP

Ausführung

- Werksnorm
- Umschaltbare Auflösung 0,01 mm / 0,001 mm; .0005 inch / .00005 inch
- LCD-Anzeige 6 mm
- positive Zählrichtung
- nicht-drehende Spindel
- lineares Messsystem
- Klemmhebel*
- HM-Messflächen Ø 8 mm
- Handwärmeschutz
- Gefühlsratsche

Funktionen

- Ein-/Ausschaltung
- Nullpunktsetzung an jeder Stelle möglich
- mm/inch-Umschaltung
- Datenausgang Opto RS 232
- max/min-Wert-Speicherung
- Toleranzwerteingabe
- Hold-Funktion
- PRESET-Funktion (Messwertvoreinstellung)

Lieferung

- Holzetui
- ohne Einstellmaß

	🏠	⏪	📏	Messbereich		Spindel-Ø mm	Steigung mm	Best. Nr.	Listenpreis Euro
				mm	inch				
▪				0 - 25	0 - 1	8	1	0932 701*	379,00
▪				25 - 50	1 - 2	8	1	0932 702*	443,00
▪				50 - 75	2 - 3	8	1	0932 703*	496,00
▪				75 - 100	3 - 4	8	1	0932 704*	540,00
				100 - 125	4 - 5	8	1	0932 705*	647,00
				125 - 150	5 - 6	8	1	0932 706*	702,00
				150 - 175	6 - 7	8	1	0932 707*	760,00
				175 - 200	7 - 8	8	1	0932 708*	820,00
mit Anlüftung - Anlüfthub 1,5 mm									
▪				0 - 25	0 - 1	8	1	0932 731	463,00
▪				25 - 50	1 - 2	8	1	0932 732	542,00
▪				50 - 75	2 - 3	8	1	0932 733	607,00
▪				75 - 100	3 - 4	8	1	0932 734	661,00

Zubehör

	Best. Nr.	Listenpreis Euro
Batterie 3V-Lithium, CR 2032	0220 704	3,50
Kabel Opto RS 232	0996 701	69,00
Kabel Opto für USB	0996 705	132,00
USB-Tastaturinterface-Datenkabel RS232 opto	0997 770	225,00



0849 Feinzeigermessschrauben

HP



DIN
863-3

Ausführung

- DIN 863-3
- Ablesung: 0,01 mm
- Ablesung Feinzeiger: 1 µm
- Ableseteile mattverchromt
- Ambossabhebung: 1,5 mm
- Spindel aus rostfreiem Stahl, gehärtet
- konstante Messkraft
- Klemmhebel
- HM-Messflächen
- Handwärmeschutz
- einstellbare Toleranzmarken

Lieferung

- Holzetui
- ohne Einstellmaß

🏠	🔍	🌊	Messbereich mm	Spindel-Ø mm	Messtrommel-Ø mm	Steigung mm	Best. Nr.	Listenpreis Euro
▪			0 - 25	7,5	17,5	0,5	0849 501	661,00
▪			25 - 50	7,5	17,5	0,5	0849 502	786,00

0850 Feinzeigermessschrauben

HP



DIN
863-3

Ausführung

- DIN 863-3
- Ablesung: 0,01 mm
- Ablesung Feinzeiger: 1 µm
- Ableseteile mattverchromt
- Abhebeweg 1,2 mm
- Klemmhebel
- HM-Messflächen
- konstante Messkraft
- Handwärmeschutz
- Spindel aus rostfreiem Stahl, gehärtet
- einstellbare Toleranzmarken

Lieferung

- inklusive Feinzeiger
- Holzetui

🏠	🔍	🌊	Messbereich mm	Spindel-Ø mm	Messtrommel-Ø mm	Steigung mm	Best. Nr.	Listenpreis Euro
▪			0 - 25	7,5	17,5	0,5	0850 511	523,00
▪			25 - 50	7,5	17,5	0,5	0850 512	580,00
			50 - 100	7,5	17,5	0,5	0850 514	616,00
			100 - 150	7,5	17,5	0,5	0850 516	659,00
			150 - 200	7,5	17,5	0,5	0850 518	689,00



0822 Teilscheibenmessschrauben



Ausführung

- Werksnorm
- Ablesung: 0,01 mm
- HM-Messflächen
- Gefühlsratsche
- Scheiben Ø 60 mm
- Tempergussbügel, lackiert

Lieferung

- Holzetui
- ohne Einstellmaß

			Messbereich mm	Spindel-Ø mm	Messtrommel-Ø mm	Steigung mm	Best. Nr.	Listenpreis Euro
Bügeltiefe 50 mm:								
▪			0 - 15	6,5	20	1	0822 301	86,00
▪			0 - 25	6,5	20	1	0822 302	129,00
▪			0 - 50	6,5	20	1	0822 303	237,00
Bügeltiefe 100 mm:								
▪			0 - 50	6,5	20	1	0822 304	389,00

0824 Bügelmessschrauben für Rohrwandungen



DIN
863-3

Ausführung

- DIN 863-3
- Ablesung: 0,01 mm
- Ableseteile mattverchromt
- Gefühlsratsche
- Messflächen gehärtet
- Tempergussbügel, lackiert

Lieferung

- Karton

			Messbereich mm	Spindel-Ø mm	Messtrommel-Ø mm	Steigung mm	Best. Nr.	Listenpreis Euro
Kugel Ø 2,5 mm:								
▪			0 - 15	6,5	20	0,5	0824 302	151,00
Kugel Ø 6,5 mm:								
▪			0 - 25	6,5	20	0,5	0824 303	162,00



0854 Bügelmessschrauben für Außennuten





DIN
863-3

Ausführung

- DIN 863-3
- Ablesung: 0,01 mm
- Ableseteile mattverchromt
- Gefühlsratsche
- Handwärmeschutz
- Spindel und Amboss gehärtet
- lackierter Stahlbügel

Lieferung

- ab MB 25 - 50 mm inkl. Einstellmaß
- Kunststoffetui

			Messbereich mm	Spindel-Ø mm	Messtrommel-Ø mm	Steigung mm	Best. Nr.	Listenpreis Euro
Messflächen Ø 0,8 x 7 mm:								
▪			0 - 25	8,0	17,5	0,5	0854 301	231,00
▪			25 - 50	8,0	17,5	0,5	0854 302	280,00
▪			50 - 75	8,0	17,5	0,5	0854 303	300,00
▪			75 - 100	8,0	17,5	0,5	0854 304	326,00

0855 Bügelmessschrauben für Außennuten





DIN
863-3

Ausführung

- DIN 863-3
- Ablesung: 0,01 mm
- Ableseteile mattverchromt
- Klemmhebel
- Gefühlsratsche
- HM-Messflächen
- Handwärmeschutz
- Spindel und Amboss gehärtet
- lackierter Stahlbügel

Lieferung

- ab MB 25 - 50 mm inkl. Einstellmaß
- Kunststoffetui

			Messbereich mm	Spindel-Ø mm	Messtrommel-Ø mm	Steigung mm	Best. Nr.	Listenpreis Euro
Messflächen Ø 3 mm, Länge 8,5 mm:								
▪			0 - 25	6,5	17,5	0,5	0855 301	166,00
▪			25 - 50	6,5	17,5	0,5	0855 302	204,00
▪			50 - 75	6,5	17,5	0,5	0855 303	231,00
▪			75 - 100	6,5	17,5	0,5	0855 304	244,00



0858 Bügelmessschrauben

HP

DIN
863



zum Messen von ungeradzahlig genuteten Werkstücken
z.B. Fräser, Reibahlen, Zahnräder

Ausführung

- DIN 863
- Ablesung: 0,01 mm
- Ableseteile mattverchromt
- Klemmhebel
- Gefühlsratsche
- HM-Messflächen
- Handwärmeschutz
- Einstellung erfolgt mit Einstellscheiben (auf Anfrage lieferbar)
- Steigung: nach Werkstück - Nutenzahl

Lieferung

- Holzetui

			Messbereich mm	Messtrommel-Ø mm	Best. Nr.	Listenpreis Euro
für 3+9-nutige Werkstücke: 60°						
			1 - 15	19	0858 501	465,00
			3 - 20	19	0858 502	546,00
			20 - 35	19	0858 503	548,00
			35 - 50	19	0858 504	553,00
			50 - 65	19	0858 505	655,00
			65 - 80	19	0858 506	735,00
für 5-nutige Werkstücke: 108°						
			5 - 25	19	0858 508	574,00
			25 - 45	19	0858 509	768,00
			45 - 65	19	0858 510	800,00
			65 - 85	19	0858 511	999,00
			85 - 105	19	0858 512	1.096,00

0898 Einstellmaße für Bügelmessschrauben



Ausführung

- Messflächen planparallel geläppt
- Spezialstahl gealtert
- Messflächen gehärtet
- Toleranzfeld js2
- Handwärmeschutz

			Messbereich	Messflächen-Ø	Best. Nr.	Listenpreis Euro
			mm	mm		
▪			25	6,5	0898 101	10,20
▪			50	6,5	0898 102	17,10
▪			75	6,5	0898 103	20,30
▪			100	6,5	0898 104	23,20
▪			125	6,5	0898 105	26,80
▪			150	6,5	0898 106	30,10
▪			175	6,5	0898 107	33,30
▪			200	6,5	0898 108	36,60
▪			225	6,5	0898 109	40,90
▪			250	6,5	0898 110	44,10
▪			275	6,5	0898 111	47,30
▪			300	10,0	0898 112	60,00
▪			325	10,0	0898 113	64,00
▪			350	10,0	0898 114	70,00
▪			375	10,0	0898 115	74,00
▪			400	10,0	0898 116	81,00
▪			425	10,0	0898 117	84,00
▪			450	10,0	0898 118	87,00
▪			475	10,0	0898 119	92,00
▪			500	10,0	0898 120	96,00
			525	10,0	0898 121	101,00
			550	10,0	0898 122	104,00
			575	10,0	0898 123	110,00
			600	10,0	0898 124	117,00
			625	10,0	0898 125	122,00
			650	10,0	0898 126	127,00
			675	10,0	0898 127	131,00
			700	10,0	0898 128	134,00
			725	10,0	0898 129	141,00
			750	10,0	0898 130	145,00
			775	10,0	0898 131	152,00
			800	10,0	0898 132	157,00
			825	10,0	0898 133	162,00
			850	10,0	0898 134	164,00
			875	10,0	0898 135	171,00
			900	10,0	0898 136	177,00
			925	10,0	0898 137	182,00
			950	10,0	0898 138	190,00
			975	10,0	0898 139	194,00
			1000	10,0	0898 140	199,00
	▪		1050	10,0	0898 142	283,00
	▪		1150	10,0	0898 146	314,00
	▪		1250	10,0	0898 150	340,00
	▪		1350	10,0	0898 154	371,00
	▪		1450	10,0	0898 158	397,00
	▪		1550	10,0	0898 162	638,00
	▪		1650	10,0	0898 166	669,00
	▪		1750	10,0	0898 170	695,00
	▪		1850	10,0	0898 174	726,00
	▪		1950	10,0	0898 178	757,00



0870 Gewindeflanken-Messschrauben



DIN
863-3

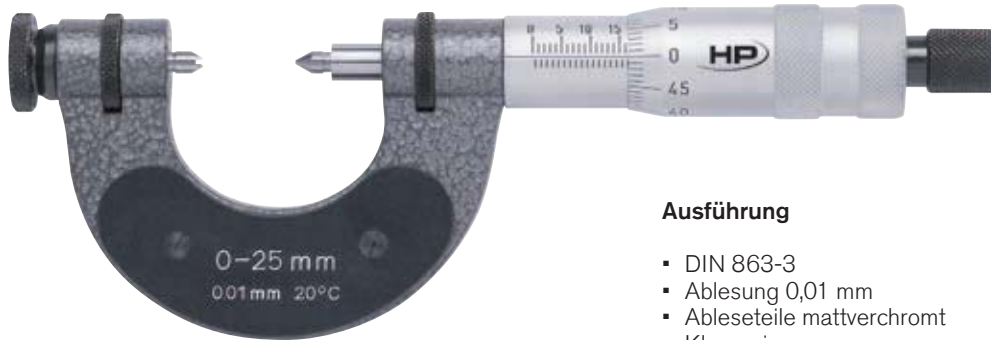

Ausführung

- DIN 863-3
- Ablesung 0,01 mm
- Ablesteile mattverchromt
- Klemmring
- Gefühlsratsche
- Handwärmeschutz
- Sphärogussbügel lackiert

Lieferung

- Holzetui
- Ohne Einstellmaße
- Ohne Gewindeflanken-einsätze
- Gewindeflankeneinsätze und Einstellmaße müssen separat bestellt werden.

			Messbereich mm	Spindel- verstellung mm	Mess- trommel Ø mm	Steigung mm	Benötigte Einstellmaßlänge mm	Best. Nr.	Listenpreis Euro
Für Einsätze mit Schaftmaßen Ø 3,5 x 13,5 mm:									
			0 - 25	25	20	0,5	–	0870 301	304,00
			25 - 50	25	20	0,5	25	0870 302	308,00
			50 - 75	25	20	0,5	50	0870 303	335,00
			75 - 100	25	20	0,5	75	0870 304	370,00
			100 - 125	25	20	0,5	100	0870 305	401,00
			125 - 150	25	20	0,5	125	0870 306	448,00
			150 - 200	50	20	0,5	175	0870 307	627,00
			200 - 250	50	20	0,5	225	0870 309	685,00
			250 - 300	50	20	0,5	275	0870 311	752,00



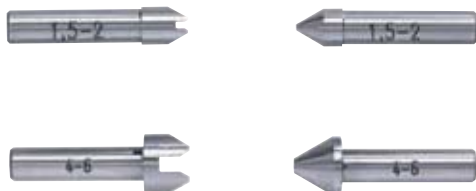

0870 Gewindeflanken-Einsätze für Außenmessungen



Ausführung

- aus Spezialstahl, gehärtet und feinst geschliffen
- im Satz (Kimme + Kegel)
- Jeder Einsatz ist mit Steigungsangabe beschriftet
- Schaftmaß: 3,5 x 13,5 mm

			Flankenmessung	verwendbar für UNC, UNF 60°	Steigung mm	Steigung Gang / Zoll mm	Best. Nr.	Listenpreis Euro
metrisches ISO - Gewinde:								
			60°	72 - 48	0,35 - 0,5		0870 901	90,00
			60°	44 - 32	0,6 - 0,8		0870 903	82,00
			60°	28 - 18	0,9 - 1,25		0870 905	82,00
			60°	16 - 11	1,5 - 2		0870 907	82,00
			60°	10 - 7	2,5 - 3,5		0870 909	82,00
			60°	6 - 4	4 - 6		0870 911	90,00
Whitworth - Gewinde:								
			55°			60 - 48	0870 921	110,00
			55°			40 - 32	0870 923	89,00
			55°			28 - 22	0870 925	89,00
			55°			20 - 16	0870 927	89,00
			55°			14 - 11	0870 929	89,00
			55°			10 - 7	0870 931	89,00
			55°			6 - 4	0870 933	96,00
metrisches ISO - Trapezgewinde (DIN 103):								
			30°		1,5		0870 941	291,00
			30°		2		0870 943	211,00
			30°		3		0870 945	185,00
			30°		4		0870 947	185,00
			30°		5 - 6		0870 949	185,00
			30°		7 - 8		0870 951	185,00
			30°		9 - 10		0870 953	211,00
			30°		12 - 14		0870 955	291,00



0870 Gewindeflanken-Einstellmaße für Außenmessungen



Ausführung

- Messflächen aus Spezialstahl, gehärtet
- einseitig verrundete, geläppte Bohrung erleichtert das Aufsetzen auf den kegeligen Einsatz
- Handwärmeschutzgriff
- **Hinweis:** Bei Trapezgewinde ist für jede Steigung ein separates Einstellmaß erforderlich.

			Länge	max. Fehler ± µm	lieferbar für folgende Steigungen mm	Best. Nr.	Listenpreis Euro
metrisches ISO - Gewinde 60°:							
			25	3		0870 801	72,00
			50	3		0870 802	73,00
			75	3		0870 803	74,00
			100	4		0870 804	75,00
			125	4		0870 805	76,00
			175	4		0870 807	85,00
			225	4		0870 809	94,00
			275	4		0870 811	102,00
Whitworth - Gewinde 55°:							
			25	3		0870 821	72,00
			50	3		0870 822	73,00
			75	3		0870 823	74,00
			100	4		0870 824	79,00
			125	4		0870 825	80,00
			175	4		0870 827	92,00
			225	4		0870 829	105,00
			275	4		0870 831	120,00
metrisches ISO - Trapezgewinde 30° (DIN 103):							
			25	4	2 / 3 / 4 / 5 - 6 / 7 - 8 / 9 - 10	0870 841	157,00
			50	4	2 / 3 / 4 / 5 - 6 / 7 - 8 / 9 - 10	0870 842	160,00
			75	4	2 / 3 / 4 / 5 - 6 / 7 - 8 / 9 - 10	0870 843	164,00
			100	5	3 / 4 / 5 - 6 / 7 - 8 / 9 - 10 / 12 - 14	0870 844	172,00
			125	5	4 / 5 - 6 / 7 - 8 / 9 - 10 / 12 - 14	0870 845	185,00
			175	5	4 / 5 - 6 / 7 - 8 / 9 - 10 / 12 - 14	0870 847	222,00
			225	5	5 - 6 / 7 - 8 / 9 - 10 / 12 - 14	0870 849	271,00
			275	5	5 - 6 / 7 - 8 / 9 - 10 / 12 - 14	0870 851	331,00



0864 Bügelmessschrauben zum Messen von Zahnweiten



DIN
863-3

Ausführung

- DIN 863-3
- Ablesung: 0,01 mm
- Ableseteile mattverchromt
- Modul 0,8 - 6
- Gefühlsratsche
- Messflächen gehärtet

- Klemmring
- Friktionskupplung
- Handwärmeschutz

Lieferung

- Holzetui

🏠	🔍	🌊	Messbereich mm	Teller-Ø mm	Messtrommel-Ø mm	Steigung mm	Best. Nr.	Listenpreis Euro
▪			0 - 25	25,0	20,0	0,5	0864 321	228,00
▪			25 - 50	25,0	20,0	0,5	0864 322	256,00
▪			50 - 75	25,0	20,0	0,5	0864 323	264,00
▪			75 - 100	25,0	20,0	0,5	0864 324	314,00
			100 - 125	25,0	20,0	0,5	0864 325	325,00
			125 - 150	25,0	20,0	0,5	0864 326	382,00
			150 - 175	25,0	20,0	0,5	0864 327	405,00
			175 - 200	25,0	20,0	0,5	0864 328	438,00

Ausführungen mit Teller-Ø 30 mm sowie Steigung 1 mm auf Anfrage lieferbar

0933 DIGI-MET® Bügelmessschrauben zum Messen von Zahnweiten



OPTO

Ausführung

- Werksnorm
- Umschaltbare Auflösung
0,01 mm / 0,001 mm /
.0005 inch / .00005 inch
- nicht-drehende Spindel
- lineares Messsystem
- Klemmhebel
- Handwärmeschutz
- Gefühlsratsche

Lieferung

- Holzetui

Funktionen

- Ein-/Ausschaltung
- Nullpunktsetzung an jeder Stelle
- mm/inch-Umschaltung
- Datenausgang Opto RS 232
- max/min-Wert-Speicherung
- Hold-Funktion
- PRESET-Funktion (Messwertvoreinstellung)
- Toleranzwerteingabe

🏠	🔍	🌊	Messbereich		Modul	Spindel-Ø	Teller-Ø	Steigung	Best. Nr.	Listenpreis Euro
			mm	inch	ab	mm	mm	mm		
▪			0 - 25	0 - 1	0,4	8	25	1	0933 701	708,00
▪			25 - 50	1 - 2	0,4	8	25	1	0933 702	789,00
▪			50 - 75	2 - 3	0,4	8	25	1	0933 703	831,00
▪			75 - 100	3 - 4	0,4	8	25	1	0933 704	853,00
			100 - 125	4 - 5	0,6	8	30	1	0933 705	885,00
			125 - 150	5 - 6	0,6	8	30	1	0933 706	950,00
			150 - 175	6 - 7	0,6	8	30	1	0933 707	1.025,00
			175 - 200	7 - 8	0,6	8	30	1	0933 708	1.058,00

Zubehör

	Best. Nr.	Listenpreis Euro
Batterie 3V-Lithium, CR 2032	0220 704	3,50
Kabel für Opto an RS 232	0996 701	69,00
Kabel für Opto an USB	0996 705	132,00
USB-Tastaturinterface-Datenkabel RS232 opto	0997 770	225,00



0884 Innenmessschraube mit Messschnäbeln



DIN
863-4

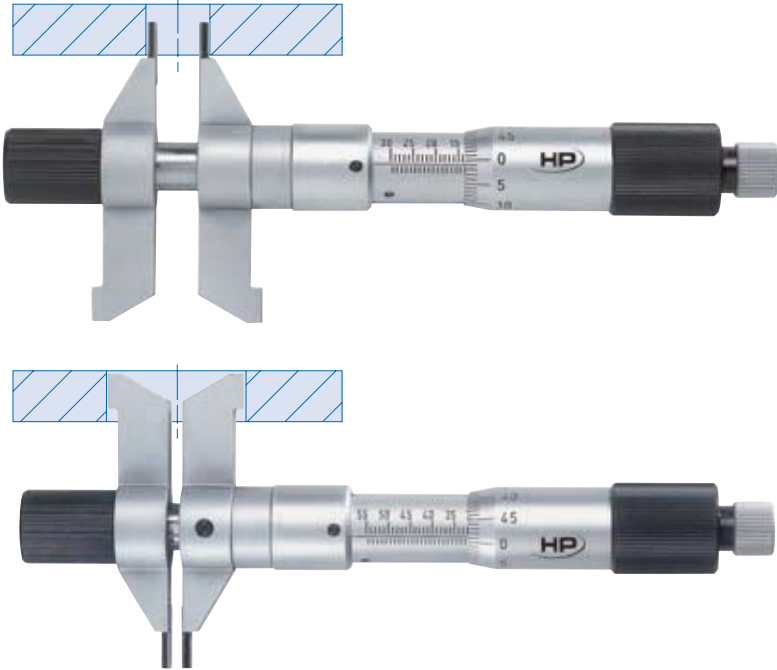

Ausführung

- DIN 863-4
- Ablesung: 0,01 mm
- Ableseteile mattverchromt
- vorgezogene Friktionskupplung
- Messflächen zylindrisch, hartmetallbestückt
- doppelseitige Messschnäbel
 - 5–30 mm
 - 30–55 mm
- **beidseitige Teilung**

Lieferung

- Holzetui

			Messbereich mm	Messtrommel-Ø mm	Steigung mm	Best. Nr.	Listenpreis Euro
▪			5 - 55	20	0,5	0884 501	665,00

0885 Innenmessschrauben mit Messschnäbeln



Ausführung

- Werksnorm
- Ablesung: 0,01 mm
- Ableseteile und Körper mattverchromt
- Gefühlsratsche
- HM-Messflächen
- ohne Einstellringe

Lieferung

- Holzetui

			Messbereich mm	Messtrommel-Ø mm	Steigung mm	Best. Nr.	Listenpreis Euro
▪			5 - 30	17	0,5	0885 501	164,00
▪			25 - 50	17	0,5	0885 502	183,00
▪			50 - 75	17	0,5	0885 503	190,00
▪			75 - 100	17	0,5	0885 504	229,00
			100 - 125	17	0,5	0885 505	291,00
			125 - 150	17	0,5	0885 506	336,00
			150 - 175	17	0,5	0885 507	428,00
			175 - 200	17	0,5	0885 508	485,00



0888 Innenmessschrauben zylindrische Ausführung





Ausführung

- DIN 863-4
- Ablesung: 0,01 mm
- Ablesteile mattverchromt
- HM-Messflächen Ø 6 mm, kugelförmig geläpft
- ab 100 - 125 mm mit Handwärmeisolierung
- ab 100 - 125 mm mit Klemmring

Lieferung

- Holzetui

DIN
863-4

			Messbereich mm	Messtrommel-Ø mm	Steigung mm	Best. Nr.	Listenpreis Euro
▪			25 - 30	15	0,5	0888 501	129,00
▪			30 - 35	15	0,5	0888 502	129,00
▪			35 - 50	15	0,5	0888 503	129,00
▪			50 - 75	16	0,5	0888 504	135,00
▪			75 - 100	17	0,5	0888 505	140,00
			100 - 125	20	0,5	0888 506	156,00
			125 - 150	20	0,5	0888 507	160,00
			150 - 175	20	0,5	0888 508	166,00
			175 - 200	20	0,5	0888 509	171,00
			200 - 225	20	0,5	0888 510	176,00
			225 - 250	20	0,5	0888 511	183,00
			250 - 275	20	0,5	0888 512	190,00
			275 - 300	20	0,5	0888 513	195,00
			300 - 325	20	0,5	0888 514	202,00
			325 - 350	20	0,5	0888 515	208,00
			350 - 375	20	0,5	0888 516	216,00
			375 - 400	20	0,5	0888 517	221,00
			400 - 425	20	0,5	0888 518	231,00
			425 - 450	20	0,5	0888 519	236,00
			450 - 475	20	0,5	0888 520	241,00
			475 - 500	20	0,5	0888 521	247,00

Messbereiche bis 1000 mm auf Anfrage lieferbar.

0888 Halter für Innenmessschrauben



Ausführung

- passend für alle Innenmessschrauben 0888 / 0892
- Länge 200 mm



			Best. Nr.	Listenpreis Euro
▪			0888 101	40,40



0892 Innenmessschrauben zusammensetzbar



DIN
863-4



Ausführung

- DIN 863-4
- Ablesung: 0,01 mm
- Ablese­teile mattverchromt
- aufschraubbare Ver­längerungs­stäbe mit Handwärmeschutzgriff
- HM-Messflächen, kugel­förmig geläpft

Lieferung

- Holzetui

			Messbereich mm	Verlängerungsstäbe mm	Messtrommel-Ø mm	Steigung mm	Best. Nr.	Listenpreis Euro
▪			50 - 150	25 / 50	17	0,5	0892 501	318,00
▪			50 - 250	25 / 50 / 100	17	0,5	0892 502	387,00
▪			50 - 450	25 / 50 / 100 / 200	17	0,5	0892 503	478,00
▪			50 - 850	25 / 50 / 100 / 200 / 400	17	0,5	0892 504	600,00
▪			50 - 1450	25 / 50 / 100 / 200 / 400 / 600	17	0,5	0892 505	762,00

0892 Verlängerungen für Innenmessschrauben



0892 334

			Länge mm	Best. Nr.	Listenpreis Euro
▪			25	0892 332	54,00
▪			50	0892 333	55,00
▪			100	0892 334	61,00
▪			200	0892 336	75,00
▪			400	0892 339	98,00
▪			600	0892 340	137,00



0894 Präzisions-Innenmessschrauben mit Verlängerungen



DIN
863-4

Ausführung

- DIN 863-4
- Messenden Ø 7 mm x 6 mm lang, HM-bestückt, kugelförmig geläppt
- Gewindesteigung 1 mm
- innenliegende, gefederte Endmaßstäbe mit Handwärmeschutz
- Verlängerungen ab 100mm: außen Stahlrohr Ø 17 mm, mit Handwärmeschutz
- Verlängerungen 500 und 1000 mm: verstärkte Ausführung - Stahlrohr Ø 32 mm für große Messbereiche
- Messkörper 50mm verstellbar damit sich die Skalentrommel beim Messen nicht verstellt, läuft die Spindel schwergängig

Lieferung

- Holzetui

🏠	🔗	🔧	Messbereich des Satzes mm	max. Fehler µm	Verlängerungen (Rohr Ø 17 mm) mm	Verlängerungen (Rohr Ø 32 mm) mm	Best. Nr.	Listenpreis
								Euro
			100 - 150	4	nur Messkörper, ohne Etui	—	0894 504	230,00
			100 - 300	7	50 / 100	—	0894 510	607,00
			100 - 500	9	50 / 100 / 200	—	0894 514	816,00
			100 - 900	11	50 / 100 / 200 / 400	—	0894 518	1.055,00
			100 - 1300	13	50 / 100 / 200 / 400 / 400	—	0894 522	1.297,00
			100 - 1700	15	50 / 100 / 200 / 400 / 800	—	0894 526	1.333,00
			100 - 2100	18*	50 / 100 / 200 / 400 / 400 / 800	—	0894 530	1.570,00
			100 - 2500	21*	50 / 100 / 200 / 400 / 800 / 800	—	0894 534	1.611,00
			100 - 2000	18*	50 / 100 / 200 / 200	500 / 1 x 1000	0894 538	2.810,00
			100 - 3000	30*	50 / 100 / 200 / 200	500 / 2 x 1000	0894 542	3.664,00
			100 - 4000	40*	50 / 100 / 200 / 200	500 / 3 x 1000	0894 546	4.549,00
		▪	100 - 5000	50*	50 / 100 / 200 / 200	500 / 4 x 1000	0894 550	5.403,00
		▪	100 - 6000	60*	50 / 100 / 200 / 200	500 / 5 x 1000	0894 554	6.267,00

* Bei den größeren Messbereichen empfehlen wir, die Innenmessschraube an 2 Punkten im Abstand von ca. 22% der Messlänge vom Ende aufzulegen bzw. zu halten. Dadurch wird eine minimale Durchbiegung erreicht. Der in der Tabelle angegebene Fehler bezieht sich auf das Größtmaß des Satzes. Werden kleinere Maße gemessen, ist der Fehler geringer und entspricht dem bei den kleineren Sätzen angegebenen Wert.

0894 Verlängerungen einzeln



🏠	🔗	🔧	Länge mm	Rohr Ø mm	Best. Nr.	Listenpreis Euro
			50	17	0894 804	164,00
			100	17	0894 806	186,00
			200	17	0894 810	201,00
			400	17	0894 820	222,00
			800	17	0894 834	253,00
			500	32	0894 854	829,00
			1000	32	0894 872	855,00



0906 2-/3-Punkt-Innenmessgeräte



DIN
863-4



Inklusive!

Ausführung

- DIN 863-4
- Ablesung: 0,005 mm
- Ableseteile mattverchromt
- Steigung: 0,5 mm
- Messstifte aus Hartmetall ab Messbereich 12,5 mm
- Gefühlsratsche
- für Durchgangsbohrungen
- für Durchgangs- und Sacklochbohrungen ab Messbereich 12,5 mm
- Zertifikat für Ring und Messgerät

Lieferung

- bis MB 20-25 mm im Kunststofftui,
- ab MB 25-35 mm im Holzetui
- inkl. Einstellring

			Messbereich mm	Messtiefe mm	Messtrommel mm	Genauigkeit mm	Einstellring Ø mm	Best. Nr.	Listenpreis Euro
2-Punkt-Innenmessgerät:									
▪	▪		2 - 2,5	12	27	0,003	2,5	0906 501	806,00
▪	▪		2,5 - 3	12	27	0,003	2,5	0906 502	806,00
▪	▪		3 - 4	12	27	0,003	4,0	0906 503	721,00
▪	▪		4 - 5	20	27	0,003	4,0	0906 504	721,00
▪	▪		5 - 6	20	27	0,003	5,0	0906 505	721,00
3-Punkt-Innenmessgerät:									
▪	▪		6 - 8	58	27	0,003	8,0	0906 506	346,00
▪	▪		8 - 10	58	27	0,003	8,0	0906 507	318,00
▪	▪		10 - 12,5	58	27	0,003	12,5	0906 508	318,00
▪	▪		12,5 - 16	62	27	0,003	12,5	0906 509	318,00
▪	▪		16 - 20	62	27	0,003	20,0	0906 510	325,00
▪	▪		20 - 25	66	27	0,003	20,0	0906 511	358,00
▪	▪		25 - 35	66	27	0,003	35,0	0906 512	511,00
▪	▪		35 - 50	80	27	0,003	35,0	0906 513	520,00
▪	▪		50 - 65	80	27	0,004	65,0	0906 514	622,00
▪	▪		65 - 80	80	27	0,004	65,0	0906 515	622,00
▪	▪		80 - 100	100	27	0,004	80,0	0906 516	790,00
▪	▪		100 - 125	115	27	0,005	125,0	0906 517	795,00
▪	▪		125 - 150	115	27	0,005	125,0	0906 518	929,00
▪	▪		150 - 175	115	27	0,005	175,0	0906 519	1.180,00
▪	▪		175 - 200	115	27	0,005	175,0	0906 520	1.456,00
▪	▪		200 - 225	115	27	0,005	225,0	0906 521	1.816,00
▪	▪		225 - 250	115	27	0,005	225,0	0906 522	1.932,00
▪	▪		250 - 275	115	27	0,005	275,0	0906 523	2.044,00
▪	▪		275 - 300	115	27	0,005	275,0	0906 524	2.135,00



0906 2-/3-Punkt-Innenmessgeräte im Satz





Ausführung

- DIN 863-4
- Ablesung: 0,005 mm
- Ableseteile mattverchromt
- Steigung: 0,5 mm
- Messstifte aus Hartmetall ab Messbereich 12,5 mm
- Gefühlsratsche
- für Durchgangsbohrungen
- für Durchgangs- und Sacklochbohrungen ab Messbereich 12,5 mm
- Zertifikat für Ring und Messgerät

Lieferung

- Holzetui
- inkl. Einstellringe



			Messbereich mm	Messtrommel mm	Einstellung Ø mm	Best. Nr.	Listenpreis Euro
2-Punkt-Innenmessgerät:							
	▪		2 - 3	27	2,5	0906 551	1.468,00
	▪		3 - 6	27	4,0 + 5,0	0906 552	1.987,00
3-Punkt-Innenmessgerät:							
	▪	▪	6 - 10	27	8,0	0906 553	580,00
	▪	▪	10 - 20	27	12,5 + 20,0	0906 555	866,00
	▪	▪	20 - 50	27	20,0 + 35,0	0906 557	1.365,00
	▪	▪	50 - 100	27	65,0 + 80,0	0906 559	1.855,00
	▪		100 - 150	27	125,0	0906 561	1.389,00
	▪		150 - 200	27	175,0	0906 563	1.977,00

Messtiefen-Verlängerungen für 2-/3-Punkt-Innenmessgeräte 0906–0908



Ausführung

- passend zu Geräten 0906, 0907 und 0908

			für Messbereich mm	Länge mm	Best. Nr.	Listenpreis Euro
			6 - 10	63	0909 506	76,00
			10 - 12,5	76	0909 508	76,00
			12,5 - 20	100	0909 509	76,00
			20 - 50	150	0909 511	111,00
			50 - 300	150	0909 514	130,00



0907 DIGI-MET[®] 2-/3-Punkt-Innenmessgerät



Inklusive!



Ausführung

- DIN 863-4
- Ablesung: 0,001 mm / .00005 inch
- Schutzart IP 65
- LCD-Anzeige 6 mm
- Zertifikat für Ring und Messgerät
- Gefühlsratsche
- für Durchgangsbohrungen
- für Durchgangs- und Sacklochbohrungen ab Messbereich 12,5 mm
- Messstifte aus Hartmetall ab Messbereich 12,5 mm

Funktionen

- Ein-/Ausschaltung
- Nullpunktsetzung an jeder Stelle möglich
- mm/inch-Umschaltung
- Datenausgang RS 232
- max/min-Wert-Speicherung
- Hold-Funktion
- PRESET-Funktion (Messwertvoreinstellung)
- Toleranzfunktion

Lieferung

- Holzetui
- inkl. Einstellring

			Messbereich		Messtiefe		Genauigkeit		Einstellung Ø		Best. Nr.	Listenpreis Euro
			mm	inch	mm	inch	mm	inch	mm	inch		
DIGI-MET 2-Punkt-Innenmessgerät:												
▪	▪		2 - 2,5	.080 - .100	9	.35	0,004	.00015	2,5	.1000	0907 701	1.382,00
▪	▪		2,5 - 3	.100 - .120	9	.35	0,004	.00015	2,5	.1000	0907 702	1.382,00
▪	▪		3 - 4	.120 - .160	12	.47	0,004	.00015	4,0	.1600	0907 703	1.382,00
▪	▪		4 - 5	.160 - .200	18	.70	0,004	.00015	4,0	.1600	0907 704	1.382,00
▪	▪		5 - 6	.200 - .250	18	.70	0,004	.00015	5,0	.2000	0907 705	1.382,00
DIGI-MET 3-Punkt-Innenmessgerät:												
▪	▪		6 - 8	$1/4 - 5/16$	58	2.28	0,004	.00015	8,0	.312	0907 706	955,00
▪	▪		8 - 10	$5/16 - 3/8$	58	2.28	0,004	.00015	8,0	.312	0907 707	955,00
▪	▪		10 - 12,5	$3/8 - 1/2$	58	2.28	0,004	.00015	12,5	.500	0907 708	967,00
▪	▪		12,5 - 16	$1/2 - 5/8$	62	2.44	0,004	.00015	12,5	.500	0907 709	981,00
▪	▪		16 - 20	$5/8 - 3/4$	62	2.44	0,004	.00015	20,0	.750	0907 710	981,00
▪	▪		20 - 25	$3/4 - 1$	66	2.62	0,004	.00015	20,0	.750	0907 711	1.178,00
▪	▪		25 - 35	$1 - 1 3/8$	66	2.62	0,004	.00015	35,0	1.375	0907 712	1.354,00
▪	▪		35 - 50	$1 3/8 - 2$	80	3.15	0,004	.00015	35,0	1.375	0907 713	1.407,00
▪	▪		50 - 65	$2 - 2 5/8$	80	3.15	0,005	.00020	65,0	2.625	0907 714	1.566,00
▪	▪		65 - 80	$2 5/8 - 3 1/4$	80	3.15	0,005	.00020	65,0	2.625	0907 715	1.566,00
▪	▪		80 - 100	$3 1/4 - 4$	100	3.94	0,005	.00020	80,0	3.250	0907 716	1.650,00
▪	▪		100 - 125	$4 - 5$	115	4.53	0,006	.00025	125,0	5.000	0907 717	1.720,00
▪	▪		125 - 150	$5 - 6$	115	4.53	0,006	.00025	125,0	5.000	0907 718	1.774,00
▪	▪		150 - 175	$6 - 7$	115	4.53	0,007	.00030	175,0	7.000	0907 719	1.940,00
▪	▪		175 - 200	$7 - 8$	115	4.53	0,007	.00030	175,0	7.000	0907 720	2.063,00
▪	▪		200 - 225	$8 - 9$	118	4.65	0,008	.00030	225,0	9.000	0907 721	2.500,00
▪	▪		225 - 250	$9 - 10$	118	4.65	0,008	.00030	225,0	9.000	0907 722	2.755,00
▪	▪		250 - 275	$10 - 11$	118	4.65	0,009	.00035	275,0	11.000	0907 723	2.856,00
▪	▪		275 - 300	$11 - 12$	118	4.65	0,009	.00035	275,0	11.000	0907 724	3.119,00

Zubehör

	Best. Nr.	Listenpreis Euro
Batterie, 3V-Lithium, CR 2032	0220 704	3,50
Kabel RS 232	0909 110	99,00



0907 DIGI-MET® 2-/3-Punkt-Innenmessgerät im Satz



Ausführung

- DIN 863-4
- Ablesung: 0,001 mm / .00005 inch
- Schutzart IP 65
- LCD-Anzeige 6 mm
- Zertifikat für Ring und Messgerät
- Gefühlsratsche
- für Durchgangsbohrungen
- für Durchgangs- und Sacklochbohrungen ab Messbereich 12,5 mm
- Messstifte aus Hartmetall ab Messbereich 12,5 mm

Funktionen

- Ein-/Ausschaltung
- Nullpunktsetzung an jeder Stelle möglich
- mm/inch-Umschaltung
- Datenausgang RS 232
- max/min-Wert-Speicherung
- Hold-Funktion
- PRESET-Funktion (Messwertvoreinstellung)
- Toleranzfunktion

Lieferung

- Holzetui
- inkl. Einstellringe

			Messbereich mm	Einstellringe Ø mm	Best. Nr.	Listenpreis Euro
2-Punkt-Innenmessgerät:						
▪	▪		2 - 6	2,5 / 4,0 / 5,0	0907 751	3.312,00
3-Punkt-Innenmessgerät:						
▪	▪		6 - 10	8,0	0907 753	1.321,00
▪	▪		10 - 20	12,5 / 20,0	0907 755	1.598,00
▪	▪		20 - 50	20,0 / 35,0	0907 757	2.202,00
▪	▪		50 - 100	65,0 / 80,0	0907 759	2.448,00
	▪		100 - 150	125,0	0907 761	2.054,00
	▪		150 - 200	125,0	0907 763	2.746,00
	▪		100 - 200	125,0 / 175,0	0907 775	4.312,00

Zubehör

	Best. Nr.	Listenpreis Euro
Batterie, 3V-Lithium, CR 2032	0220 704	3,50
Kabel RS 232	0909 110	99,00



0908 DIGI-MET® 2-/3-Punkt-Innenschnellmessgerät



Inklusive!



Ausführung

- DIN 863-4
- Ablesung: 0,001 mm / .00005 inch
- Schutzart IP 65
- mit Pistolengriff
- Messstifte aus Hartmetall ab Messbereich 12,5 mm
- LCD-Anzeige, drehbar
- Zertifikat für Ring und Messgerät
- für Durchgangsbohrungen
- für Durchgangs- und Sacklochbohrungen ab Messbereich 12,5 mm

Funktionen

- Ein-/Ausschaltung
- Nullpunktsetzung an jeder Stelle möglich
- mm/inch-Umschaltung
- Datenausgang RS 232
- max/min-Wert-Speicherung
- Hold-Funktion
- PRESET-Funktion (Messwertvoreinstellung)
- Toleranzfunktion

Lieferung

- Holzetui
- inkl. Einstellringe

			Messbereich		Messtiefe		Genauigkeit		Einstellung Ø		Best. Nr.	Listenpreis Euro
			mm	inch	mm	inch	mm	inch	mm	inch		
DIGI-MET 2-Punkt-Innenschnellmessgerät:												
▪	▪		2 - 2,5	.080 - .100	9	.35	0,004	.00015	2,5	.1000	0908 701	1.594,00
▪	▪		2,5 - 3	.100 - .120	9	.35	0,004	.00015	2,5	.1000	0908 702	1.594,00
▪	▪		3 - 4	.120 - .160	12	.47	0,004	.00015	4,0	.1600	0908 703	1.594,00
▪	▪		4 - 5	.160 - .200	18	.70	0,004	.00015	4,0	.1600	0908 704	1.594,00
▪	▪		5 - 6	.200 - .250	18	.70	0,004	.00015	5,0	.2000	0908 705	1.594,00
DIGI-MET 3-Punkt-Innenschnellmessgerät:												
▪	▪		6 - 8	1/4 - 5/16	58	2.28	0,004	.00015	8,0	.312	0908 706	1.127,00
▪	▪		8 - 10	5/16 - 3/8	58	2.28	0,004	.00015	8,0	.312	0908 707	1.102,00
▪	▪		10 - 12,5	3/8 - 1/2	58	2.28	0,004	.00015	12,5	.500	0908 708	1.163,00
▪	▪		12,5 - 16	1/2 - 5/8	62	2.44	0,004	.00015	12,5	.500	0908 709	1.180,00
▪	▪		16 - 20	5/8 - 3/4	62	2.44	0,004	.00015	20,0	.750	0908 710	1.251,00
▪	▪		20 - 25	3/4 - 1	66	2.62	0,004	.00015	20,0	.750	0908 711	1.335,00
▪	▪		25 - 35	1 - 1 3/8	66	2.62	0,004	.00015	35,0	1.375	0908 712	1.449,00
▪	▪		35 - 50	1 3/8 - 2	80	3.15	0,004	.00015	35,0	1.375	0908 713	1.480,00
▪	▪		50 - 65	2 - 2 5/8	80	3.15	0,005	.00020	65,0	2.625	0908 714	1.524,00
▪	▪		65 - 80	2 5/8 - 3 1/4	80	3.15	0,005	.00020	65,0	2.625	0908 715	1.524,00
▪	▪		80 - 100	3 1/4 - 4	100	3.94	0,005	.00020	80,0	3.250	0908 716	1.625,00
▪	▪		100 - 125	4 - 5	115	4.53	0,006	.00025	125,0	5.000	0908 717	1.700,00
▪	▪		125 - 150	5 - 6	115	4.53	0,006	.00025	125,0	5.000	0908 718	1.803,00
▪	▪		150 - 175	6 - 7	115	4.53	0,007	.00030	175,0	7.000	0908 719	1.907,00
▪	▪		175 - 200	7 - 8	115	4.53	0,007	.00030	175,0	7.000	0908 720	1.993,00
▪	▪		200 - 225	8 - 9	118	4.65	0,008	.00030	225,0	9.000	0908 721	2.622,00
▪	▪		225 - 250	9 - 10	118	4.65	0,008	.00030	225,0	9.000	0908 722	2.892,00
▪	▪		250 - 275	10 - 11	118	4.65	0,009	.00035	275,0	11.000	0908 723	2.997,00
▪	▪		275 - 300	11 - 12	118	4.65	0,009	.00035	275,0	11.000	0908 724	3.308,00

Zubehör

Batterie, 3V-Lithium, CR 2032
Kabel RS 232

Best. Nr.

0220 704
0909 110

Listenpreis Euro

3,50
99,00



0908 DIGI-MET® 2-/3-Punkt-Innenschnellmessgerät im Satz



Ausführung

- DIN 863-4
- Ablesung: 0,001 mm / .00005 inch
- Schutzart IP 65
- mit Pistolengriff
- Messstifte aus Hartmetall ab Messbereich 12,5 mm
- LCD-Anzeige, drehbar
- Zertifikat für Ring und Messgerät
- für Durchgangsbohrungen
- für Durchgangs- und Sacklochbohrungen ab Messbereich 12,5 mm

Funktionen

- Ein-/Ausschaltung
- Nullpunktsetzung an jeder Stelle möglich
- mm/inch-Umschaltung
- Datenausgang RS 232
- max/min-Wert-Speicherung
- Hold-Funktion
- PRESET-Funktion (Messwertvoreinstellung)
- Toleranzfunktion

Lieferung

- Holzetui
- inkl. Einstellung

			Messbereich		Einstellringe Ø		Best. Nr.	Listenpreis Euro
			mm	inch	mm	mm		
2-Punkt-Innenschnellmessgerät:								
▪	▪		2 - 6	.080 - .250	2,5 / 4,0 / 5,0		0908 751	3.643,00
3-Punkt-Innenschnellmessgerät:								
▪	▪		6 - 10	1/4 - 3/8	8,0		0908 753	1.367,00
▪	▪		10 - 20	3/8 - 3/4	12,5 / 20,0		0908 755	1.615,00
▪	▪		20 - 50	3/4 - 2	20,0 / 35,0		0908 757	2.116,00
▪	▪		20 - 100	3/4 - 4	20,0 / 35,0 / 65,0 / 80,0		0908 773	3.511,00
▪	▪		50 - 100	2 - 4	65,0 / 80,0		0908 759	2.369,00
▪	▪		100 - 150	4 - 6	125,0		0908 761	2.116,00
▪	▪		150 - 200	6 - 8	175,0		0908 763	2.827,00
▪	▪		100 - 200	4 - 8	125,0 / 175,0		0908 775	4.477,00

Zubehör

	Best. Nr.	Listenpreis Euro
Batterie, 3V-Lithium, CR 2032	0220 704	3,50
Kabel RS 232	0909 110	99,00

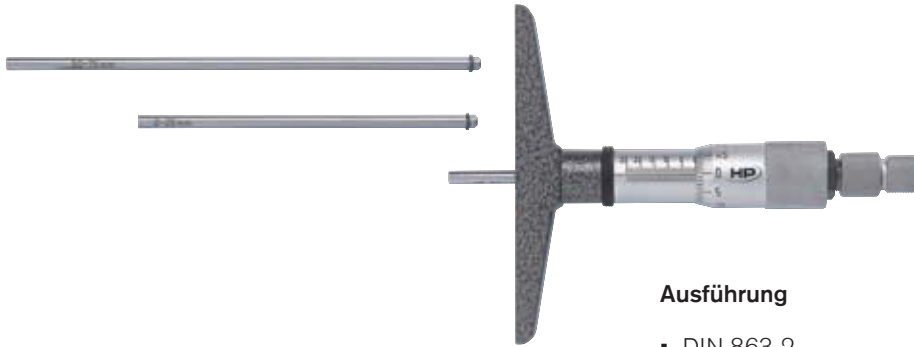

0882 Tiefenmessschraube

HP**DIN
863-2**

Ausführung

- DIN 863-2
- Ablesung: 0,01 mm
- Ableseteile mattverchromt
- Klemmring
- Friktionskupplung
- mit auswechselbaren
Messeinsätzen aus Stahl,
Ø 4 mm, Messflächen gehärtet

Lieferung

- Holzetui

			Messbereich mm	Brückenlänge mm	Messtrommel-Ø mm	Einsätze	Steigung mm	Best. Nr.	Listenpreis Euro
Messflächen Ø 0,8, Länge 8,5 mm:									
▪			0 - 75	50	20	3	0,5	0882 301	239,00
▪			0 - 100	100	20	4	0,5	0882 303	264,00
▪			0 - 150	100	20	6	0,5	0882 304	309,00
▪			0 - 300	100	20	12	0,5	0882 306	498,00

